



THUASNE

Reversa Vario PROMASTER

Reversa Vario Plus PROMASTER

- de Gebrauchsanweisung - Stabilisierungsorthese
- en Instructions for use - Stabilising orthosis
- fr Consignes d'utilisation - Ceinture de stabilisation
- it Istruzioni per l'uso - Corsetto di sostegno
- es Instrucciones de utilización - Ortesis estabilizadora
- pt Instruções de uso - Órtese estabilizadora
- nl Gebruiksaanwijzing - Stabiliseringsorthese
- da Brugsanvisning - Stabiliseringsortose
- sv Bruksanvisning - Stabiliseringsortos
- fi Käyttöohje - Tukisidos
- el Οδηγίες χρήσης - Νάρθηκας σταθεροποίησης
- cs Návod k použití - Stabilizační ortéza
- pl Sposób użytkowania - Orteza stabilizacyjna
- et Kasutusjuhend - Stabiliseerimisortoos
- lv Lietošanas instrukcija - Stabilizējošā ortoze
- lt Naudojimo instrukcija - Stabilizuojantis įtvarys
- sk Návod na použitie - Stabilizačná ortéza
- sl Navodila za uporabo - Stabilizacijska ortoza
- hu Használati utasítás - Stabilizáló ortézis
- ro Instrucțiuni de utilizare - Orteză de stabilizare
- bg Инструкция за употреба - Стабилизираща ортеза
- hr Upute za uporabu - Stabilizacijska ortoza
- ru Инструкция по использованию - Корсет стабилизирующий
пояснично-крестцовый

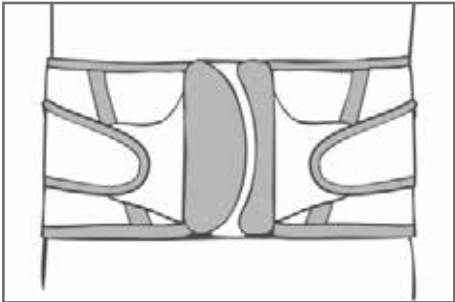
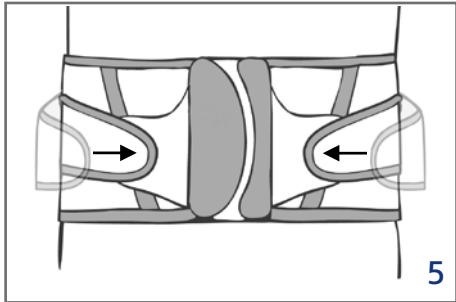
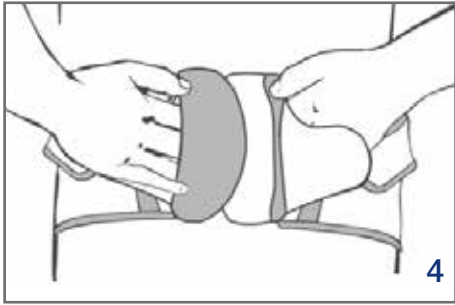
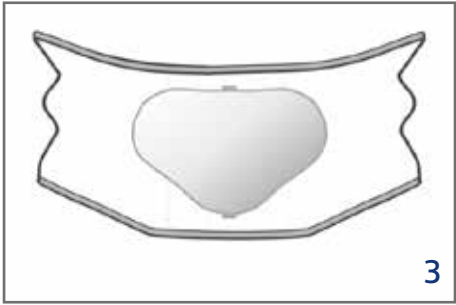
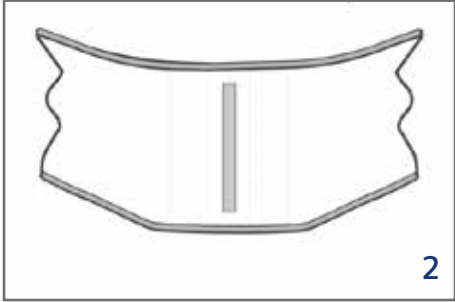
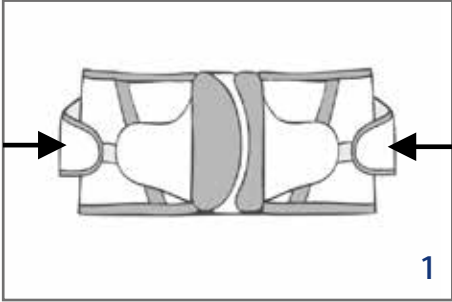

Größe ¹	Leibumfang ²	
	cm	inch
XS	70 - 80	6 ² / ₃ - 7 ¹ / ₂
S	80 - 90	7 ¹ / ₂ - 8 ¹ / ₃
M	90 - 100	8 ¹ / ₃ - 9
L	100 - 110	9 - 9 ³ / ₄
XL	110 - 120	9 ³ / ₄ - 10 ¹ / ₂
XXL	120 - 130	10 ¹ / ₂ - 11 ¹ / ₂

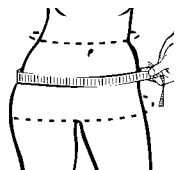

¹Size · Taille · Taglia · Talla · Tamanho · Maat · Størrelse · Storlek · Koko · Μέγεθος · Velikost · Rozmiar · Suurus · izmērs · Dydis · Veľkosť · Velikost · Méret · Māriime · Размер · Veličina · Размер

² Body circumference · Tour de l'abdomen · Circonferenza tronco · Contorno del ventre · Perímetro do ventre · Lijfomvang · Legemsomkreds · Livmått · Kehon ympäräys · Περίμετρος κοιλιακής χώρας · Obvod břicha · Obwód w pasie · Keha ümbermõõt · vēdera apkārtmērs · Klubų apimtis · Obvod brucha · Obseg trupa · Derékkörfogat · circumferință trunchi · Обиколка на ханша · Opseg abdomena · Окружность тела

Stabilisierungsothese

Zweckbestimmung

Die Rückenorthese **Reversa Vario PROMASTER** ist eine LWS-Stabilisierungsothese mit Zugsystem und Pelotte. Die Rückenorthese **Reversa Vario Plus PROMASTER** ist eine Lumbalstützorthese zur Teilentlastung durch Entlordosierung. Die Orthesen sind ausschließlich zur Versorgung am LWS-Rückenbereich einzusetzen.

Wirkungsweise

Die **Reversa Vario/Vario Plus PROMASTER** Bandage bewirkt eine Kompression des Bauchraumes, wodurch die Brustatmung gefördert wird. Der Körper richtet sich auf und es kommt zu einer günstigeren Verlagerung des Körperschwerpunktes. Die Rückenmuskulatur wird entlastet und die Kreuzdarmbein- gelenke, das Kreuzbein und der Übergang zur Lendenwirbelsäule werden stabilisiert. Bei Verwendung einer Pelotte (nur **Reversa Vario PROMASTER**) wird die stabilisierende und schmerzlindernde Wirkung der Orthese wirkungsvoll unterstützt. Die Position der Pelotte kann mit Hilfe eines Klettstreifens der jeweiligen Körperanatomie angepasst werden.

Indikationen

Schwäche der Rumpfmuskulatur (statisch-muskuläre Insuffizienz), Knochen- und Knorpelverschleiß (Osteochondrose), degenerative Veränderungen der Wirbelkörper (Spondylose), Rückenschmerzen allgemein (Lumbalgien), degenerative Veränderungen der kleinen Wirbelgelenke (Spondylarthrose), Gefügestörungen am Übergang von Lendenwirbelsäule zum Kreuzbein (lumbosakraler Übergang), Wirbelgleiten (Spondylolisthese)

Kontraindikationen

Großflächige Hautverletzungen oder -erkrankungen, ausgedehnte Hämatome und starke Schwellungen.

Nebenwirkungen

Bei sachgemäßer Anwendung sind Nebenwirkungen bis jetzt nicht bekannt.

Vorsichtsmaßnahmen:

Die Anweisungen des Arztes oder Orthopädie-technikers beachten. Bei starken Beschwerden oder unangenehmen Empfindungen den Arzt oder Orthopädie-techniker aufsuchen. Bei Raumtemperatur, vorzugsweise in der Originalverpackung aufbewahren. Zur Gewährleistung der Wirksamkeit und aus Hygienegründen darf das Produkt nicht an andere Patienten weitergegeben werden. Alle im Zusammenhang mit dem Produkt aufgetretenen schwerwiegenden Vorfällen sind dem Hersteller und der zuständigen

Behörde des Mitgliedstaats, in dem der Anwender und/oder der Patient niedergelassen ist, zu melden.

Anlegen der Orthese

1. Öffnen Sie zunächst nur die außenliegenden Unterstützungsgurte. Fixieren Sie diese Gurte links und rechts auf den kurzen Flauschbändern.
2. Öffnen Sie die Orthese nun komplett und legen Sie sie mit der Innenseite ausgebreitet vor sich.
3. Bei Verwendung einer Pelotte positionieren Sie diese auf dem Flauschstreifen in der Orthesenmitte.
4. Legen Sie die Orthese um den Körper. Führen Sie Ihre Hände/Finger in die Verschluss-taschen und schließen Sie die Orthese durch Übereinanderlegen der beiden Klettverschluss-seiten. Achten Sie dabei auf eine gleich-mäßige leichte Spannung und auf den mittigen Sitz der Pelotte im Rücken.
5. Spannen Sie nun die außenliegenden Gurte. Lösen Sie diese dafür von den kurzen Flausch-bändern und positionieren Sie die Klettflä-chen mit einer spürbaren aber nicht unange-nehmen Spannung auf den Flauschzungen. Bei Verwendung einer Pelotte kontrollieren Sie nun, ob diese in der richtigen Höhe befestigt ist. Setzen Sie sich auf eine feste Unterlage. Stößt die Pelotte auf oder sitzt sie zu hoch, korrigieren Sie die Pelottenposition in der Orthese. Die Orthese kann direkt auf der Haut oder über eng anliegender Unterwäsche getra- gen werden.

Pflegehinweise

Separat waschen und nicht einweichen. Bei der ersten Wäsche können leichte Farb-absonderungen auftreten. Pelotte vor dem Waschen entfernen, Klettssysteme schließen. Keine Weichspüler verwenden, das Comforto-Ma-terial verliert dadurch seine feuchtigkeitsableitende Funktion. Die Orthese nach dem Waschen „in Form bringen“ und umgehend trocknen.



Materialzusammensetzung

Reversa Vario PROMASTER: 60 % Polyamid, 26 % Baumwolle, 10 % Elasthan, 4 % Polyurethan
Reversa Vario Plus PROMASTER: 53 % Polyamid, 30 % Baumwolle, 9 % Elasthan, 8 % Polyurethan

Stabilising orthosis

Purpose

Reversa Vario PROMASTER is a lumbar spine stabilising orthosis with traction system and pad. **Reversa Vario Plus PROMASTER** is a back orthosis that supports the lumbar spine with a delordosing effect for partial pressure relief. The orthoses may only be used for lumbar spine treatment.

Mode of action

The **Reversa Vario/Vario Plus PROMASTER** lumbar belt compresses the abdomen, which encourages chest breathing. The body becomes more erect and there is a favourable shift in the body's centre of the gravity. Strain is taken off the back musculature and the ilio-sacral joints, the sacrum and the transition to the lumbar spine are stabilised. The stabilising and pain-relieving effect of the orthosis is effectively supported when using a pad (**Reversa Vario PROMASTER** only). The position of the pad can be adjusted to individual body shapes with the aid of a velcro strip.

Indications

Weakness in the trunk musculature (static muscular insufficiency), wear and tear in bones and cartilage (osteochondrosis), degenerative changes to the vertebrae (spondylosis), general back pain (lumbago), degenerative changes in the small vertebral joints (spondylarthrosis), structural disorders at the transition of the lumbar spine to the sacrum (lumbo-sacral transition), vertebral displacement (spondylolisthesis).

Contraindications

Skin wounds or diseases covering large areas, extensive haematomas and strong swelling.

Side effects

No side effects are as yet known for correct use.

Precautions:

Follow the advice of the professional who prescribed or supplied the product. Consult your professional if discomfort occurs. Store at room temperature, preferably in its original packaging. For hygiene and performance reasons, do not re-use the product for another patient. Any serious incident that occurs in connection with the product must be reported to the manufacturer and to the competent authority of the Member State in which the user and/or patient are/is domiciled.

Putting on the orthosis

1. First open only the outer supporting straps. Fix these straps on the small velcro bands on the left and right.
2. Open the orthosis completely and lay it out in front of you with the inside facing you.
3. If using a pad position it on the velcro strip in the middle of the orthosis.
4. Place the orthosis around the body. Slip your hands/fingers into the fastening pockets and close the orthosis by over-laying the two sides of the velcro. Ensure that the slight tension is evenly distributed and that the pad is seated centrally in the back.
5. Now tighten the outer straps. To do this, loosen these from the small velcro bands and position the velcro areas on the velcro tongues such that you can feel the tension, but it is not unpleasant. If using a pad check now to ensure it is attached at the right height. Sit down on a solid surface. If the pad rises or if its position is too high, then adjust its location in the orthosis. The orthosis can be worn directly against the skin or over tight-fitting underwear.

Care instructions

Please always wash the orthosis separately and do not soak. There may be a slight loss of colour dye during the first wash of the orthosis. Remove the pad before washing and fasten the velcro systems. Do not use conditioner, as this will cause the Comforto fabric to lose its capacity to transport moisture to the outside. „Reshape“ the orthosis after washing and dry immediately.



Material composition

Reversa Vario PROMASTER: 60 % polyamide, 26 % cotton, 10 % elastane, 4 % polyurethane

Reversa Vario Plus PROMASTER: 53 % polyamide, 30 % cotton, 9 % elastane, 8 % polyurethane

Ceinture de stabilisation

Utilisation conforme à la destination prévue

Reversa Vario PROMASTER est une orthèse dorsale destinée à stabiliser la colonne lombaire avec un système de traction et une pelote. L'orthèse dorsale **Reversa Vario Plus PROMASTER** est une orthèse de soutien lombaire pour une décharge partielle par délordosation. Ces orthèses ne doivent être utilisées que dans le bas du dos sur la colonne lombaire.

Mode opératoire

La ceinture **Reversa Vario/Vario Plus PROMASTER** agit en comprimant la cavité abdominale favorisant ainsi la respiration costale. Le corps se redresse, repositionnant ainsi le centre de gravité. La musculature du dos est soulagée, les articulations sacro-iliaques, le sacrum et la jonction dorso-lombaire sont stabilisés. L'effet stabilisant et antalgique de l'orthèse est efficacement soutenu par une pelote - si disponible (seulement **Reversa Vario PROMASTER**). La position de la pelote peut être ajustée au moyen d'un auto-agrippant selon votre morphologie.

Indications

Faiblesse de la musculature corporelle (insuffisance statique-musculaire), usure des os et du cartilage (ostéochondrose), modifications dégénératives de la colonne vertébrale (spondylose), maux de dos en général (lombalgies), modifications dégénératives des petites articulations vertébrales (spondylarthrose), anomalies de la jonction de la portion abdominale de la colonne vertébrale au sacrum (jonction lombo-sacrale), glissements de vertèbres (spondylolisthésis)

Contre-indications

Blessures ou maladies importantes de la peau, hématomes étendus et fortes enflures.

Effets secondaires

Aucun effet secondaire n'est connu jusqu'à présent en cas d'utilisation conforme.

Précautions:

Suivre les conseils du professionnel qui a prescrit ou délivré le produit. En cas d'inconfort, consulter ce professionnel. Stocker à température ambiante, de préférence dans la boîte d'origine. Pour des raisons d'hygiène et de performance, ne pas réutiliser le produit pour un autre patient. Tous les incidents graves survenus en lien avec le produit doivent être

signalés au fabricant et aux autorités compétentes de l'État membre dans lequel l'utilisateur et/ou le patient réside.

Mise en place de la ceinture

1. Ouvrez tout d'abord les sangles additionnelles. Fixez ensuite ces sangles à gauche et à droite sur les petites bandes de velours.
2. Ouvrez la ceinture complètement et posez-la avec le côté intérieur déployé devant vous.
3. En utilisant une pelote positionnez-la sur la bande de velours positionnée au centre de la ceinture.
4. Placez la ceinture autour de votre bassin. Insérez vos mains/doigts dans les passe mains et fermez la ceinture en superposant les deux côtés munis de bandes velcro. Veillez à cet égard à une légère tension homogène dans le milieu du dos de la pelote.
5. Tendez maintenant les sangles additionnelles. Pour cela, détachez les petites bandes et positionnez les auto-agrippants de sorte qu'ils soient sensiblement tendus mais pas de façon désagréable. Si vous utilisez une pelote contrôlez maintenant si elle est à la bonne hauteur. Asseyez-vous sur une surface rigide. Si la pelote touche ou est trop haute, corrigez la position de la pelote dans la ceinture. La ceinture peut être portée à même la peau ou sur des sous-vêtements près du corps.

Conseils d'entretien

Laver la ceinture toujours séparément et ne pas la faire tremper. Il se peut que les couleurs déteignent légèrement lors du premier lavage. Retirer la pelote avant le lavage et fermer les velcros. Ne pas utiliser d'adoucissant car le tissu Comforto perdrait ainsi ses propriétés de transfert de l'humidité de l'intérieur vers l'extérieur. Redonner sa forme à la ceinture après le lavage et laisser la sécher immédiatement.



Composition

Reversa Vario PROMASTER: 60 % polyamide, 26 % coton, 10 % élasthanne, 4 % polyuréthane
Reversa Vario Plus PROMASTER: 53 % polyamide, 30 % coton, 9 % élasthanne, 8 % polyuréthane

Corsetto di sostegno

Scopo specifico

L'ortesi per colonna vertebrale **Reversa Vario PROMASTER** è un'ortesi per la stabilizzazione del tratto lombare della colonna vertebrale con sistema tirante e pelotta. L'ortesi per colonna vertebrale **Reversa Vario Plus PROMASTER** è un'ortesi lombare per lo scarico parziale mediante alleviazione della curva lordotica. Le ortesi devono essere impiegate esclusivamente per la colonna vertebrale lombare.

Azione terapeutica

Il bendaggio **Reversa Vario/Vario Plus PROMASTER** esercita una compressione addominale e favorisce la respirazione toracica, il corpo si raddrizza assumendo una postura più corretta e determinando di conseguenza uno spostamento del baricentro in posizione più favorevole. La muscolatura dorsale è alleggerita e le articolazioni sacro-iliache, l'osso sacro e le vertebre lombari stabilizzate. L'utilizzo di una pelotta (solo **Reversa Vario PROMASTER**) accresce l'effetto stabilizzante e calmante dell'ortesi. Il posizionamento della pelotta può essere regolato a varie altezze con l'ausilio della striscia di velcro.

Indicazioni

Debolezza della muscolatura della schiena (Insufficienza statico-muscolare), degenerazione del tessuto di ossa e cartilagini (Osteocondrosi), degenerazione dei corpi vertebrali (Spondilosi), dolori di schiena in generale (Lombalgie), degenerazione delle piccole articolazioni vertebrali (Spondiloartrosi), disturbi di struttura nel tratto lombo-sacrale (articolazioni lombo-sacrali), scivolamento delle vertebre (Spondilolistesi)

Controindicazioni

Lesioni o malattie diffuse della pelle, ematomi estesi ed edemi importanti.

Effetti collaterali

Non sono noti effetti collaterali nei casi di impiego corretto dell'ausilio.

Precauzioni:

Seguire i consigli dello specialista che ha prescritto o rilasciato il prodotto. In caso di disagio, rivolgersi allo specialista. Conservare a temperatura ambiente, preferibilmente nella confezione originale. Per motivi di igiene e di efficacia, non riutilizzare il prodotto per un altro paziente. Tutti gli incidenti gravi che si verificano in rela-

zione con il prodotto devono essere comunicati al produttore e alle autorità competenti dello stato membro, in cui l'utilizzatore e/o il paziente è domiciliato.

Applicazione dell'ortesi

1. Aprire innanzitutto solo le cinture di sostegno esterne. Fissarle a destra e a sinistra sul velcro femmina.
2. Aprire l'ortesi completamente rivolgendolo il lato interno verso il proprio corpo.
3. Se si utilizza una pelotta posizionarla sulla striscia in velcro al centro dell'ortesi.
4. Avvolgere l'ortesi attorno al corpo. Infilare le mani/dita all'interno delle tasche "a presa" e chiudere l'ortesi sovrapponendo i due lati della chiusura in velcro. Prestare attenzione alla posizione della pelotta che deve essere ben centrata sulla schiena ed esercitare una pressione omogenea.
5. A questo punto stringere i tiranti esterni. Staccarli dalle strisce morbide e posizionarli sul velcro esercitando una delicata pressione, ma evitando che tirino troppo. Se si utilizza una pelotta controllare che questa sia posizionata all'altezza giusta. Se mettendosi a sedere su una superficie rigida, la pelotta risultasse troppo alta o troppo bassa, riposizionarla all'interno dell'ortesi. L'ortesi può essere indossata direttamente sulla pelle o sopra a indumenti intimi aderenti.

Avvertenze

Lavare separatamente e non mettere in ammollo. Al primo lavaggio l'ortesi potrebbe scolorire leggermente. Prima del lavaggio taccare la pelotta e chiudere le chiusure in velcro. Non utilizzare ammorbidenti perché compromettono la funzione antisudore del materiale Comforto. Dopo il lavaggio portare l'ortesi "in forma" e asciugarla immediatamente.



Composizione del materiale

Reversa Vario PROMASTER: 60 % poliammide, 26 % cotone, 10 % elastan, 4 % poliuretano

Reversa Vario Plus PROMASTER: 53 % poliammide, 30 % cotone, 9 % elastan, 8 % poliuretano

Ortesis estabilizadora

Finalidad

La órtesis de espalda **Reversa Vario PROMASTER** es una órtesis de estabilización lumbar con sistema de tracción y cámaras. La órtesis de espalda **Reversa Vario Plus PROMASTER** es una órtesis de respaldo lumbar para la reducción de la lordosis mediante la descarga parcial. Estas órtesis solo se deben usar para el tratamiento de la zona lumbar.

Modo de acción

La faja **Reversa Vario/Vario Plus PROMASTER** produce una compresión en la zona abdominal, con lo cual se estimula la respiración torácica. El cuerpo se endereza y se origina un traslado más conveniente del centro de gravedad del cuerpo. Se liberan la musculatura dorsal y las articulaciones sacro-ilíacas, y se estabilizan el sacro y la transición a la columna vertebral lumbar. La almohadilla (solamente **Reversa Vario PROMASTER**) potencia eficazmente el efecto estabilizante y calmante de la ortesis. La posición de la almohadilla puede ajustarse a la anatomía del cuerpo con ayuda de una cinta de velcro.

Indicaciones

Debilidad de la musculatura del tronco (insuficiencia muscular estática), desgaste óseo y cartilaginoso (osteocondrosis), cambios degenerativos de la columna vertebral (espondilosis), dolores de espalda en general (lumbalgias), cambios degenerativos de las pequeñas articulaciones vertebrales (artrosis espondilar), trastornos de estructura en la transición de la columna vertebral lumbar al sacro (transición lumbosacra), desplazamiento de vértebras (espondilolistesis)

Contraindicaciones

Lesiones o enfermedades cutáneas de gran superficie, hematomas extensos e hinchazones intensas.

Efectos secundarios

Se desconocen hasta el presente efectos secundarios con un uso adecuado.

Precauciones:

Seguir los consejos del profesional que ha recetado o entregado el producto. En caso de incomodidad, consultar con dicho profesional. Guardar a temperatura ambiente, de preferencia en la caja de origen.

Debido a problemas de higiene y de eficacia, no reutilizar este dispositivo para el tratamiento de otro paciente. Todos los incidentes graves que se produzcan en relación con el producto se deben notificar al fabricante y a las autoridades competentes del Estado miembro en el que reside el usuario y/o paciente.

Colocación de la ortesis

1. Abra las correas de refuerzo exteriores en primer lugar. Fije estas correas a la izquierda y a la derecha sobre las pequeñas cintas de velcro.
2. Abra la ortesis por completo y colóquela delante de usted con la parte interior extendida.
3. Si utiliza una almohadilla, colóquela sobre la cinta de velcro en el centro de la ortesis.
4. Coloque la ortesis alrededor del cuerpo. Introduzca sus manos/dedos en los bolsillos de cierre y cierre la ortesis superponiendo ambos lados del cierre velcro. Ejercer al mismo tiempo una ligera tensión uniforme y centre la almohadilla en la espalda.
5. Tense las correas exteriores. Para ello despréndalas de las cintas de velcro cortas y coloque las superficies de velcro con suficiente tensión sobre las lengüetas de velcro pero sin llegar a ser desagradable. Si utiliza una almohadilla, compruebe si está situada a la altura correcta. Siéntese sobre una base firme. Si la almohadilla molesta o está muy alta, corrija la posición de la almohadilla en la ortesis. La ortesis puede llevarse directamente sobre la piel o sobre ropa interior ajustada.

Consejos de cuidado

Lavar siempre por separado y sin remojo. En el primer lavado de la ortesis pueden producirse ligeras decoloraciones. Quitar la almohadilla antes del lavado y cerrar los sistemas de velcro. No utilizar suavizantes, ya que el material Comferto pierde así la función anti-humedad. Después del lavado, la ortesis deberá "arreglarse" y secarse de inmediato.



Composición

Reversa Vario PROMASTER: 60 % poliamida, 26 % algodón, 10 % elastano, 4 % poliuretano

Reversa Vario Plus PROMASTER: 53 % poliamida, 30 % algodón, 9 % elastano, 8 % poliuretano

Órtese estabilizadora

Finalidade

A órtese para costas **Reversa Vario PROMASTER** é uma órtese para estabilizar a coluna lombar, com sistema de tração e almofada. A órtese para costas **Reversa Vario Plus PROMASTER** é uma órtese para suporte lombar para alívio parcial através de deslodge. As órteses destinam-se a ser utilizadas exclusivamente no tratamento à região da coluna lombar.

Modo de acção

A bandagem **Reversa Vario/Vario Plus PROMASTER** provoca uma compressão da zona abdominal, com a qual é estimulada a respiração torácica. O corpo endireita-se e é originado um deslocamento mais vantajoso do centro de gravidade do corpo. A musculatura dorsal é aliviada e as articulações sacroilíacas, o sacro e a transição para a coluna lombar são estabilizadas. Se usar uma almofada (unicamente **Reversa Vario PROMASTER**), a acção estabilizadora e aliviadora de dores da órtese é apoiada eficientemente. A posição da almofada pode ser ajustada à respectiva anatomia do corpo com a ajuda de uma cinta de velcro.

Indicações

Debilidade da musculatura do tronco (insuficiência muscular estática), desgaste ósseo e cartilaginoso (osteocondrose), alterações degenerativas da coluna vertebral (espondilose), dores de costas em geral (lumbalgias), alterações degenerativas das pequenas articulações vertebrais (espondiloartrose), anomalias estruturais na transição da coluna lombar para o sacro (transição lombo-sacral), deslocamento de vértebras (espondilolistese).

Contra-indicações

Lesões ou doenças da pele de grande superfície, hematomas extensos e inchaços fortes.

Efeitos secundários

Até agora não se conhece efeitos secundários com uma utilização adequada.

Precauções:

Seguir os conselhos do profissional que recomendou ou vendeu o produto. No caso de incómodo, consultar esse profissional. Armazenar a temperatura ambiente, de preferência na caixa de origem. Por questões de higiene e de performance, não reutilizar o produto para outro paciente. Todos os incidentes graves que surjam

e estejam relacionados com o produto devem ser comunicados ao fabricante e à autoridade competente do Estado-Membro no qual o utilizador e/ou o paciente se encontra estabelecido.

Colocação da órtese

1. Abra primeiro só as correias de apoio exteriores. Fixe as correias à esquerda e à direita nas pequenas cintas de velcro.
2. Abra agora completamente a órtese e estenda-a com a parte interior virada para si.
3. Se usar uma almofada, posicione-a sobre a tira de velcro no centro da órtese.
4. Coloque a órtese à volta do corpo. Introduza as suas mãos/os seus dedos nos bolsos de fecho e feche a órtese, sobrepondo os dois lados dos fechos de velcro. Observe uma leve tensão uniforme e um posicionamento central da almofada nas costas.
5. Estique agora as correias exteriores. Solte-as para isso das pequenas cintas de velcro e posicione as superfícies de velcro com uma tensão perceptível, mas não desagradável, sobre as linguetas de velcro. Se usar uma almofada, controle se está fixa à altura correcta. Sente-se numa superfície firme. Se a almofada incomodar ou estiver demasiado alta, corrija a posição da almofada na órtese. A órtese pode ser usada directamente sobre a pele ou sobre roupa interior justa.

Instruções de tratamento

Lave separadamente e não demolhe. A primeira lavagem da órtese pode provocar descolorações leves. Retire a almofada antes de lavar e feche os sistemas de velcro. Não use amaciador, uma vez que o material Conforto perderia a sua função de transporte da humidade. Após a lavagem, a órtese deve ser „colocada em forma“ e imediatamente seca.



Composição do material

Reversa Vario PROMASTER: 60 % poliamida, 26 % algodão, 10 % elastano, 4 % poliuretano

Reversa Vario Plus PROMASTER: 53 % poliamida, 30 % algodão, 9 % elastano, 8 % poliuretano

Stabiliseringsorthese

Gebruiksdoel

De rugorthese **Reversa Vario PROMASTER** is een LWK-stabilisatieorthese met treksysteem en pelotte. De rugorthese **Reversa Vario Plus PROMASTER** is een lumbale steunorthese voor de gedeeltelijke ontlasting door oprichting van de wervelkolom. De orthesen zijn uitsluitend bedoeld voor de verzorging van het LWK-rug-gedeelte.

Werking

De **Reversa Vario/Vario Plus PROMASTER**-bandage zorgt voor een compressie van de buikruimte, waardoor borstademhaling vereist is. Het lichaam richt zich op en zorgt voor een gunstige verplaatsing van het zwaartepunt van het lichaam. De rugmusculatuur wordt ontlast en de gewrichten van het heiligbeen en het darmbeen, darmbeen en de overgang naar de wervelkolom worden gestabiliseerd. Bij gebruik van een pelotte (alleen **Reversa Vario PROMASTER**) wordt de stabiliserende en pijnverzachende werking van de orthese effectief ondersteund. De positie van de pelotte kan aan de persoonlijke anatomie aangepast worden met behulp van de klittenband-sluiting.

Indicaties

Zwakke rompmusculatuur (statische musculaire insufficiëntie), bot- en kraakbeenslijtage (osteocondrose), degeneratieve veraanderingen van de wervellichamen (spondylose), rugpijn algemeen, (lumbalgieën), degeneratieve veranderingen van de kleine wervelgewrichtjes (spondylarthrose), voegstoringen aan de overgang an lumbale wervelzuil naar heiligbeen (lumbosacrale overgang), verschuiven van de wervels (spondylolisthese)

Contra-indicaties

Ernstige verwondingen of aandoeningen van de huid, uitgebreide hematomen en sterke zwellingen.

Bijwerkingen

Bij oordeelkundig gebruik zijn er tot op heden geen bijwerkingen bekend.

Voorzorgsmaatregelen:

De aanbevelingen volgen van de leverancier, die het artikel heeft voorgeschreven of geleverd. In geval van ongemak, deze leverancier raadplegen. Opbergen op kamertemperatuur, bij voorkeur in de originele doos. Om hygiënische redenen en voor de werking ervan, mag het product niet voor/door een andere patiënt worden her-

gebruikt. Alle in samenhang met het product optredende, ernstige situaties moeten worden gemeld aan de fabrikant en de verantwoordelijke instantie van de lidstaat waarin de gebruiker gevestigd en/of de patiënt woonachtig.

Aanbrengen van de orthese

1. Opent u eerst de alleen de buitenliggende steungordels. Maak deze gordels links en rechts vast op de korte lusband.
2. Open de orthese nu compleet en leg deze voor u neer met de binnenkant naar u toe.
3. Plaats de pelotte op het lusband in het midden van de orthese.
4. Breng de orthese om het lichaam aan. Steek uw handen in de sluitingszakken en sluit de orthese door de beide zijden van de klittenbandsluitingen over elkaar te leggen. Let er daarbij op dat de spanning gelijkmatig verdeeld is en dat de pelotte goed in het midden van de rug zit.
5. Span nu de buitenste gordels. Maak ze daarvoor los van de korte lusband en plaats de klitband met een merkbare, maar niet onaangename spanning op de lusbandtongen. Bij gebruik van een pelotte controleert u nu of deze op de juiste hoogte bevestigd is. Ga op een stevige ondergrond zitten. Wanneer de pelotte naar boven toe verschuift of wanneer het te hoog zit, corrigeer dan de positie van de pelotte in de orthese. De orthese kan rechtstreeks op de huid of over nauw aansluitend ondergoed worden gedragen.

Verzorgingsaanwijzingen

Apart wassen en niet inweken. Er kan een licht verlies van kleur optreden tijdens de eerste wasbeurt van de orthese. De pelotte voor het wassen verwijderen en de klittenbanden sluiten. Gebruik geen wasverzachter, het Comforto-materiaal verliest daardoor de vochtafvoerende werking. De orthese na het wassen ,in vorm trekken' en onmiddellijk drogen.



Materiaalsamenstelling

Reversa Vario PROMASTER: 60 % polyamide, 26 % katoen, 10 % elasthan, 4 % polyurethaan
Reversa Vario Plus PROMASTER: 53 % polyamide, 30 % katoen, 9 % elasthan, 8 % polyurethaan

Stabiliseringsortose

Formål

Ryg-ortesen **Reversa Vario PROMASTER** er en stabiliseringsortese til lændehvirvelsøjlen med træksystem og pelotte. Ryg-ortesen **Reversa Vario Plus PROMASTER** er en lumbal støtteortese til delvis aflastning gennem aflordosering. Orteserne må kun anvendes til pleje af lændehvirvelsøjle-rygområdet.

Funktionsmåde

Reversa Vario/Vario Plus PROMASTER-bandagen forårsager en sammenpresning af maveregionen, hvilket tilskynder til bryst-vejrtrækning. Kroppen retter sig op, og der sker en mere fordelagtig forskydning af kroppens tyngdepunkt. Rygmuskulaturen aflastes, og bækkenleddet, korsbenet og overgangen til lændehvirvelsøjlen stabiliseres. Ved anvendelse af en pelotte (kun **Reversa Vario PROMASTER**) understøttes ortosens stabiliserende og smertelindrende virkning effektivt. Pelottens position kan tilpasses efter den pågældende kropanatomi ved hjælp af et burrebånd.

Indikationer

Svaghed i kropsmuskulaturen (statisk-muskulær insufficiens), knogle- og bruskslitage (osteo-chondrose), degenerative forandringer af ryghvirvler (spondylose), rygsmarter generelt (lumbago), degenerative forandringer af de små facetled (spondylarthrose), strukturelle problemer ved overgangen fra lændehvirvelsøjlen til korsbenet (lumbosakrale led), ryghvirvel-forskydning (spondylolisthese)

Kontraindikationer

Store hudskader eller -sygdomme, blå mærker og kraftige hævelser.

Bivirkninger

Endnu ingen kendte bivirkninger ved korrekt anvendelse.

Forholdsregler:

Følg de råd, som gives af den fagperson, der har anbefalet eller udleveret produktet. Kontakt fagpersonen i tilfælde af gener. Opbevares ved stuetemperatur og helst i original-emballagen. Af hygiejniske og funktionsmæssige hensyn frarådes det ud-trykkeligt at genbruge dette produkt til behandling af en anden patient. Alle alvorlige tilfælde, der forekommer i sammenhæng med produktet, skal meddeles til producenten og den kompetencehavende myndighed i medlemsstaten, hvor

brugeren og / eller patienten er bosiddende.

Påsætning af ortesen

1. Man åbner først det udvendige støttebælte. Man fikserer dette bælte i venstre og højre side i de korte små burrebånd.
2. Man åbner nu ortesen fuldstændigt og lægger den med indersiden bredt ud foran sig.
3. Hvis man bruger en pelotte, anbringer man denne på burrebåndsstrimlen i midten af ortesen.
4. Man lægger ortesen omkring kroppen. Man fører hænderne/fingrene ind i lukkelommerne og lukker ortesen ved at lægge de to burrebåndssider oven på hinanden. Her skal man sørge for, at ortesen spænder ensartet let, og at pelotten sidder midt på ryggen.
5. Nu spænder man det udvendige bælte. Dette gøres ved først at løsne de korte små burrebånd og anbringe burrefladerne med en mærkbar, men ikke ubehagelig, spænding på burrebåndstungen. Hvis man bruger en pelotte, kontrollerer man nu, om denne sidder i den rigtige højde. Man sætter sig nu på et fast underlag. Hvis pelotten støder på eller sidder for højt, korrigerer man pelottepositionen i ortesen. Ortesen kan enten bæres direkte på huden eller på tætsiddende undertøj.

Plejeinstruks

Skal vaskes separat og må ikke lægges i blød. Den ortese kan afgive mindre mængder farve ved første vask. Pelotte fjernes inden vask, burrebåndssystemer lukkes til. Undgå brug af blødgøringsmiddel; Comforto-materialet vil da miste sin fugtafvisende funktion. Efter vask skal ortesen „lægges i sin form“ og straks tørres.



Materialesammensætning

Reversa Vario PROMASTER: 60 % polyamid, 26 % bomuld, 10 % elasthan, 4 % polyurethan
Reversa Vario Plus PROMASTER: 53 % polyamid, 30 % bomuld, 9 % elasthan, 8 % polyurethan

Stabiliseringsortos

Användning

Ryggortosen **Reversa Vario PROMASTER** är en stabiliseringsortos för ländryggen med drag-system och pelott. Ryggortosen **Reversa Vario Plus PROMASTER** är en lumbalstödsortos för delvis avlastning vid uttrötning av ländryggen. Ortosen får endast användas som hjälp för ländryggen.

Funktion

Reversa Vario/Vario Plus PROMASTER-bandaget skapar en kompression vid magområdet, vilket stöder bröstandningen. Kroppen riktas upp och tyngdpunkten hamnar på ett gynnsammare ställe. Ryggmuskulaturen avlastas och sakroiliakalleden, korsbenet och övergången till ländryggraden stabiliseras. När en pelott används (endast **Reversa Vario PROMASTER**), stöds ortosens stabiliserande och smärtlindrande verkan. Pelotten kan ställas in med hjälp av ett kardborrband, så att den passar till den aktuella kroppsanatomien.

Indikationer

Försvagad kropps-muskulatur (statisk-muskuläri insufficiens), ben- och broskförslitningar (osteokondros), degenerativa förändringar på ryggraden (spondylos), allmänna ryggsmärtor (lumbalgi), degenerativa förändringar på de små ryggradskotorna (spondylarthros), instabilitet i övergången från ländryggraden till korsbenet (lumbosacral övergång), kotglidning (spondyloptos)

Kontraindikationer

Hudskador eller hudsjukdomar över stora ytor, utbredda hematom och kraftiga svullnader.

Biverkningar

Inga biverkningar är hittills kända vid korrekt användning.

Försiktighetsåtgärder:

Följ de råd du fått av den yrkesperson som ordinerat eller levererat produkten. Vid obehag, rådfråga yrkespersonen. Förvaras vid rumstemperatur, helst i ursprungs-förpackningen. Med hänsyn till hygien och prestanda får produkten inte återanvändas av en annan patient. Alla allvarliga händelser i samband med produkten ska rapporteras till tillverkaren och den behöriga myndigheten i den medlemsstat där användaren och/eller patienten är etablerad.

Påtagning av ortosen

1. Öppna först enbart stödremmarna på utsida-

dan. Fäst dem på de korta flauschbanden till vänster och höger.

2. Öppna nu hela ortosen och lägg den utbredd framför dig med insidan uppåt.

3. Placera pelotten, om en sådan används, på flauschbandet mitt på protesen.

4. Lägg ortosen runt kroppen. Stoppa in händerna/fingrarna i låsfickorna och knäpp ortosen genom att lägga de båda kardborrsidorna på varandra. Tänk på att det ska kännas en jämn lätt sträckning och att pelotten ska sitta mitt på ryggen. Bandage i byxform tas på på samma sätt som en byxa: fäst först hakbandet i hyskbandet och stäng sedan dragkedjan.

5. Sträck nu remmarna på utsidan. Lossa dem då från de korta flauschbanden och lägg kardborreytorna mot flauschbandsändarna med en märkning, men inte oangenäm, sträckning. Kontrollera nu, om en pelott används, att den har fästs i rätt höjd. Sätt dig på ett stabilt underlag. Stöter pelotten emot eller sitter för högt, ska du korrigera den i ortosen. Ortosen kan bäras direkt mot huden eller över tätt åtsittande underkläder.

Skötsel-anvisningar

Tvätta separat och blötlägg inte. Ortoser kan färga av sig något vid den första tvätten. Ta bort pelotten och stäng kardborrknäppningarna innan du tvättar. Använd inte mjukmedel, eftersom Comforto-materialet då förlorar sin fuktavledande funktion. Rätta till formen på ortosen efter tvätten och torka den direkt.



Materialsammansättning

Reversa Vario PROMASTER: 60 % polyamid, 26 % bomull, 10 % elastan, 4 % polyuretan

Reversa Vario Plus PROMASTER: 53 % polyamid, 30 % bomull, 9 % elastan, 8 % polyuretan

Tukisidos

Käyttötarkoitus

Reversa Vario PROMASTER on tukityynyllä ja vetojärjestelmällä varustettu selkätukiside. **Reversa Vario Plus PROMASTER** on lantiotuilla varustettu selkätukiside. Tukiside on tarkoitettu käytettäväksi yksinomaan lantiorangan alueen hoitamiseen.

Toiminta

Reversa Vario/Vario Plus PROMASTER-tukisidos puristaa vatsaonteloa ja edellyttää näin rintahengitystä. Vartalo asettuu tämän mukaisesti ja vartalon painopiste siirtyy edullisempaan paikkaan. Tämä vähentää selkälihasten rasitusta ja tukee risti-suoliluuniveltä, ristiluuta ja liitosta lannerankaan. Tukityyny (**Reversa Vario PROMASTER**) lisää tukisidoksen tukevaa ja kipuja lievittävää vaikutusta. Tukityyny voidaan säätää oikeaan asentoon tarranauhan avulla.

Käyttöaiheet

Keskivartalolihashen heikkous (tukilihasten vajaatoiminta), luun ja rustojen kuluminen (osteokondroosi), selkärangan rappeumasairaus (spondyloosi), yleiset selkävivot (lumbalgia), selkärangan nivelrikko (spondylartooosi), lantiorangan ja ristiluun liitoksen sairaudet (lumbosakraali liitos), nikamaliukuma (spondylolisteesi)

Vasta-aiheet

Suurialaiset ihovauriot tai ihosairaudet, laajat verenpurkaumat ja voimakas turvotus.

Sivuvaikutukset

Asianmukaisesti käytettynä tuotteen ei tiedetä aiheuttavan sivuvaikutuksia.

Varotoimet:

Noudata aina tuotetta suositelleen ammattihenkilön neuvoja sekä myyjän suosituksia. Ota yhteyttä ammattihenkilöön mikäli tuotteen käyttö tuntuu epämuksavalta. Säilytä tuotetta huoneenlämmössä ja mieluiten alkuperäispakkauksessa. Hygieeni-sistä syistä tätä tuotetta ei pidä käyttää uudestaan toisella potilaalla. Kaikki tuotteen yhteydessä ilmenneet vaaratilanteet on ilmoitettava valmistajalle ja käyttäjän ja/tai potilaan asuinmaan toimivaltaiselle viranomaiselle.

Tukisidoksen asettaminen

1. Avaa aluksi ulkopuoliset tukihihnat. Kiinnitä hihnat vasemmalla ja oikealla puolella lyhyisiin tarranauhoihin.

2. Avaa tukisidos kokonaan ja aseta se eteesi sisäpuoli levitettyinä.

3. Aseta mahdollinen tukityyny keskellä tukisidosta olevan tarrakaistan päälle.

4. Kiedo tukisidos vartalon ympärille. Työnnä kädet/sormet taskuihin ja kiinnitä tukisidos painamalla tarranauhapuoliskot yhteen. Huolehdi siitä, että tukisidos puristaa tasaisesti ja tukityyny on keskellä selkää.

5. Kiristä ulkopuoliset hihnat. Irrota ne lyhyistä tarranauhoista ja sovita ne tuntuvalle mutta ei epämiellyttävälle kireydelle tarrakielekkeiden päälle. Varmista, että tukityyny on oikealla korkeudella. Käy makaamaan kovalle alustalle. Jos tukityyny häiritsee tai jos se on liian korkealla, korjaa sen asento tukisidoksessa. Tukisidosta voidaan käyttää suoraan ihoa vasten tai hyvin istuvien alusvaatteiden päällä.

Hoito-ohjeet

Pese erikseen, älä liota. Tukisidoksista saattaa irrota hieman väriä ensimmäisillä pesukierroilla. Irrota tukityyny ennen pesua, sulje tarranauhat. Älä käytä huuhteluainetta, koska materiaali menettää silloin kosteutta hylkivät ominaisuutensa. Vedä tukisidos pesun jälkeen oikeaan muotoon ja anna kuivua.



Materiaalit

Reversa Vario PROMASTER: 60 % polyamidi, 26 % puuvilla, 10 % elastaani, 4 % polyuretaani

Reversa Vario Plus PROMASTER: 53 % polyamidi, 30 % puuvilla, 9 % elastaani, 8 % polyuretaani

Νάρθηκας σταθεροποίησης

Χρήση για την οποία προορίζεται

Ο κηδεμόνας ράχης **Reversa Vario PROMASTER** είναι ένας κηδεμόνας σταθεροποίησης της οσφυϊκής μοίρας της σπονδυλικής στήλης με σύστημα έλξης και πελότα. Ο κηδεμόνας ράχης **Reversa Vario Plus PROMASTER** είναι ένας κηδεμόνας στήριξης οσφύος για τη μερική αποφόρτιση μέσω μείωσης της λόρδωσης. Οι κηδεμόνες προορίζονται αποκλειστικά για χρήση στην περιοχή της οσφυϊκής μοίρας της σπονδυλικής στήλης.

Τρόπος δράσης

Ο επίδεσμος **Reversa Vario/Vario Plus PROMASTER** επιτυγχάνει τη συμπίεση της κοιλιακής χώρας μέσω της οποίας στηρίζεται η θωρακική αναπνοή. Το σώμα ανασκώνεται και επέρχεται μια ευνοϊκότερη μετατόπιση του κέντρου βάρους του σώματος. Οι ραχιαίοι μύες ανακουφίζονται και οι ιερολαγόνιες αρθρώσεις, το ιερό οστό και το πέρασμα στην οσφυϊκή μοίρα της σπονδυλικής στήλης σταθεροποιούνται. Εάν χρησιμοποιείται επίθεμα (**Reversa Vario PROMASTER**), υποστηρίζεται αποτελεσματικά η σταθεροποιητική και ανακουφιστική δράση του νάρθηκα. Η θέση του επιθέματος προσαρμόζεται σύμφωνα με το κάθε σώμα με τη βοήθεια μιας αυτοκόλλητης ταινίας.

Ενδείξεις

Ασθένεια των μυών του κορμού (στατική μυϊκή ανεπάρκεια), οστική και χόνδρινη αλλοίωση (οστεοχόνδρωση), εκφυλιστικές αλλοιώσεις των σπονδύλων (σπονδύλωση), πόνοι στην πλάτη γενικής φύσεως (οσφυαλγία), εκφυλιστικές αλλοιώσεις των μικρών σπονδυλικών αρθρώσεων (αρθροπάθεια της σπονδυλικής στήλης), διαταραχή στη μετάβαση από την οσφυϊκή χώρα στο ιερό οστό (οσφυοϊερό πέρασμα), ολισθήση σπονδύλων (σπονδυλολίσηση)

Αντενδείξεις

Δερματικοί τραυματισμοί μεγάλης επιφάνειας ή δερματικές παθήσεις, εκτεταμένα αιματώματα και έντονες διογκώσεις.

Παρενέργειες

Με την κατάλληλη χρήση δεν έχουν γίνει ως τώρα γνωστές παρενέργειες.

Προφυλάξεις:

Ακολουθήστε τις συμβουλές του ειδικού που σας έγραψε ή πούλησε το προϊόν. Σε περίπτωση μη άνεσης, ζητήστε του συμβουλή. Αποθηκεύεται σε κανονική θερμοκρασία, κατά προτίμηση στη συσκευασία της. Για λόγους υγιεινής και απόδοσης, μην επαναχρησιμοποιείτε το προϊόν σε άλλον ασθενή. Όλα τα σοβαρά περιστατικά

που προκύπτουν όσον αφορά το προϊόν πρέπει να δηλώνονται στον κατασκευαστή και στις αρμόδιες αρχές του κράτους μέλους, στο οποίο διαμένει ο χρήστης ή/και ο ασθενής.

Τοποθέτηση του νάρθηκα

1. Αρχικά απελευθερώστε τα λουράκια υποστήριξης της εξωτερικής πλευράς. Στερεώστε τα λουράκια αυτά αριστερά και δεξιά στις κοντές χνουδωτές λωρίδες.

2. Ανοίξτε τον νάρθηκα τώρα πλήρως και τοποθετήστε τον με την εσωτερική πλευρά ανοιγμένη μπροστά σας.

3. Εάν χρησιμοποιείται επίθεμα, τοποθετήστε το πάνω στη χνουδωτή λωρίδα στη μέση του νάρθηκα.

4. Τοποθετήστε τον νάρθηκα γύρω από το σώμα. Εισάγετε τα χέρια/δάχτυλά σας στις τσέπες κουμπώματος και κλείστε τον νάρθηκα τοποθετώντας τις δύο πλευρές με αυτοκόλλητο κούμπωμα τη μια πάνω στην άλλη. Προσέξτε να δημιουργηθεί ομοίμορφη πίεση και το επίθεμα να είναι σε μεσαία θέση στη ράχη.

5. Τώρα τεντώστε τα λουράκια της εξωτερικής πλευράς. Λύστε τα λουράκια από τις μικρές λωρίδες και τοποθετήστε τα στις κολλητικές επιφάνειες με αισθητή αλλά όχι δυσάρεστη πίεση πάνω στις χνουδωτές λωρίδες. Εάν χρησιμοποιείται επίθεμα, ελέγξτε τώρα αν έχει στερεωθεί στο σωστό ύψος. Καθίστε σε μια σταθερή βάση. Αν το επίθεμα ανασκωθεί ή είναι τοποθετημένο πολύ ψηλά, διορθώστε τη θέση του επιθέματος μέσα στον νάρθηκα. Ο νάρθηκας μπορεί να φορεθεί άμεσα πάνω στο δέρμα ή πάνω από εφαρμοστά εσώρουχα.

Οδηγίες καθαρισμού

Να πλένεται ξεχωριστά χωρίς μούλιασμα. Ο νάρθηκας μπορεί να ξεβάψει ελαφρώς κατά το πρώτο πλύσιμο. Πριν το πλύσιμο αφαιρέστε το επίθεμα και κουμπώματα το σύστημα κουμπώματος. Μη χρησιμοποιείτε μαλακτικό, διότι το υλικό Comforto χάνει την ιδιότητα να μεταφέρει την υγρασία από μέσα προς τα έξω. Επαναφέρει τη σωστή μορφή του νάρθηκα μετά το πλύσιμο και στεγνώστε τον άμεσα.



Σύνθεση υλικού

Reversa Vario PROMASTER: 60 % πολυαμίδιο, 26 % βαμβάκι, 10 % ελαστάνη, 4 % πολυουρεθάνη
Reversa Vario Plus PROMASTER: 53 % πολυαμίδιο, 30 % βαμβάκι, 9 % ελαστάνη, 8 % πολυουρεθάνη

Stabilizační ortéza

Účel použití

Zádová ortéza **Reversa Vario PROMASTER** je ortéza pro stabilizaci bederní páteře s tažným systémem a pelotou. Zádová ortéza **Reversa Vario Plus PROMASTER** je ortéza pro oporu bederní páteře pro částečné odlehčení pomocí delordotizace. Ortézy jsou určeny výhradně k ošetřování oblasti bederní páteře.

Princip účinku

Bandáž **Reversa Vario/Vario Plus PROMASTER** aktivuje kompresi břišní dutiny, čímž podporuje hrudní dýchání. Tělo se napřimuje a dochází k příznivějšímu přemístění těžiště těla. Zádové svalstvo se odlehčuje a kyčelní klouby křížové kosti, křížová kost a přechod bederní páteře se stabilizují. Při použití peloty (**Reversa Vario PROMASTER**) se účinně podporuje stabilizaci a zmírňuje bolest. Polohu peloty lze přizpůsobit konkrétní anatomii těla pomocí pásku na suchý zip.

Indikace

Ochablost svalstva trupu (nedostatečnost statických svalů), opotřebenění kostí a chrupavek (osteocondróza), degenerativní změny těla obratle (spondylóza), bolesti zad obecně (lumbalgie), degenerativní změny meziobratlových kloubů (spondylartróza), porucha ústrojí v oblasti přechodu mezi bederní páteří a křížovou kostí (lumbosakrální přechod), sklouznutí obratle (spondylolistéza).

Kontraindikace

Velkoplošná poranění nebo onemocnění kůže, rozsáhlé hematomy a silné otoky.

Vedlejší účinky

V případě správné aplikace zatím nejsou známy žádné vedlejší účinky.

Upozornění:

Dodržujte rady lékaře nebo jiného odborníka, který vám tento přípravek předepsal nebo dodal. V případě potíží ho kontaktujte. Skladujte při pokojové teplotě, nejlépe v originálním balení. Z hygienických důvodů a pro lepší účinnost, výrobek nepoužívejte znovu u jiného pacienta. Všechny vážné případy vzniklé v souvislosti s tímto produktem je třeba nahlásit výrobcí a příslušným úřadům členskému státu, v kterém uživatel anebo pacient žije.

Přiložení ortézy

1. Nejprve otevřete vnější podporující pásy.

Tyto pásy na levé i pravé straně připevněte ke krátkým flaušovým pásům.

2. Nyní kompletně tevřete ortézu a rozloženou ji vnitřní stranou položte před sebe.

3. Při použití peloty ji na flaušovém pásu umístěte doprostřed ortézy.

4. Přiložte ortézu kolem těla. Vložte ruce do kapes u zapínání a ortézu zapněte přeložením obou stran suchého zipu přes sebe. Poté prosím přejeďte plochou rukou po zapínání, aby flaušový systém suchého zipu dobře držel. Dbejte přitom na rovnoměrné mírné napětí a na to, aby byla pelota umístěná uprostřed zad.

5. Poté vnější pásy napněte. Za tímto účelem je uvolněte z krátkých flaušových pásů a přilnavé plochy připevněte k flaušovým jazykům tak, aby napětí bylo citelné, ale nikoliv nepříjemné. Zkontrolujte, zda je pelota připevněná ve správné výšce. Posadte se na pevnou podložku. Pokud pelota naráží nebo je příliš vysoko, upravte polohu peloty v ortéze. Ortézu lze nosit přímo na kůži nebo na těsně přiléhavém spodním prádle.

Pokyny k ošetřování

Perte odděleně a nenamáčejte. Ortéza může při prvním praní mírně pouštět barvu. Pelotu před praním odstraňte a suchý zip zapněte. Nepoužívejte žádné avivážní prostředky, protože jejich aplikací ztrácí materiál Comforto funkci transportu vlhkosti. Po vyprání upravte tvar ortézy a okamžitě ji vysušte.



Složení materiálu

Reversa Vario PROMASTER: 60 % polyamid, 26 % bavlna, 10 % elastan, 4 % polyuretan

Reversa Vario Plus PROMASTER: 53 % polyamid, 30 % bavlna, 9 % elastan, 8 % polyuretan

Orteza stabilizacyjna

Przeznaczenie

Orteza kręgosłupa **Reversa Vario PROMASTER** to stabilizator lędźwiowego odcinka kręgosłupa z systemem podciągania i poduszką powietrzną. Orteza kręgosłupa **Reversa Vario Plus PROMASTER** to stabilizator odcinka lędźwiowego kręgosłupa służący do częściowego odciążenia końcowego odcinka lordozy. Ortezy należy stosować wyłącznie na odcinku lędźwiowym kręgosłupa.

Sposób działania

Bandaż **Reversa Vario/Vario Plus PROMASTER** powoduje ucisk przestrzeni brzusznej, przez co wymusza oddychanie piersiowe. Ciało prostuje się i zachodzi korzystne przemieszczenie środka ciężkości ciała. Mięśnie kręgosłupa zostają odciążone, zaś staw krzyżowo-biodrowy, kość krzyżowa i przejście do kręgosłupa lędźwiowego zostają ustabilizowane. Przy użyciu peloty (**Reversa Vario PROMASTER**) następuje wzmocnienie stabilizującego działania kortyzy, powodujące złagodzenie bólu. Za pomocą paska rzepu można dostosować pozycję peloty do budowy ciała.

Wskazania

Słabe mięśnie torsu (niewydolność statyczno-mięśniowa), zużycie kości i chrząstek (osteo-chondroza), zmiany zwyrodnieniowe krążków międzykręgowych (spondyloza), ogólne bóle kręgosłupa (lumbalgie), zmiany zwyrodnieniowe małych stawów żebrowo-kręgowych (spondylartroza), zaburzenia struktury na przejściu kręgosłupa lędźwiowego do kości krzyżowej (przejście lędźwiowo-krzyżowe), ześlizgnięcie kręgow (spondylolisteza).

Przeciwwskazania

Wielkopowierzchniowe uszkodzenia i schorzenia skóry, rozbudowane krwiaki i silne obrzęki.

Działania uboczne

Pod warunkiem prawidłowego użytkowania, nie są znane do chwili obecnej.

Konieczne środki ostrożności:

Stosować się do zaleceń specjalisty, który przepisał lub dostarczył ten artykuł. W przypadku odczucia dyskomfortu, zasięgnąć porady tej osoby. Przechowywać w temperaturze pokojowej, najlepiej w oryginalnym opakowaniu. Ze względów higienicznych i w trosce o skuteczność działania, stanowczo odradzamy wykorzystywanie tego artykułu dla więcej, niż jednego pacjenta. Wszystkie poważne incydenty występujące

w związku z produktem należy zgłaszać producentowi i właściwemu organowi państwa członkowskiego, w którym mieszka użytkownik i/ lub pacjent.

Zakładanie ortyzy

1. Należy najpierw otworzyć tylko zewnętrzną paski wspierające. Paski te należy zamocować po lewej i po prawej stronie na krótkich paskach flauszu.

2. Teraz proszę całkowicie otworzyć ortezę i ułożyć ją rozłożoną stroną wewnętrzną przed sobą.

3. Przy używaniu peloty ułożyć ją na pasku flauszu pośrodku ortyzy.

4. Opasać się ortezą wokół ciała. Włożyć dłonie w kieszenie do zapinania i zapiąć ortezę przez nałożenie na siebie obu zapięć na rzep. Należy przy tym zwrócić uwagę na równomierne, lekkie naprężenie oraz na ułożenie peloty pośrodku kręgosłupa.

5. Teraz należy zamocować taśmy zewnętrzne. W tym celu należy je odcepzić od krótkich paszków flauszu i zapiąć powierzchnie z rzepami na językach z flauszu w taki sposób, aby naprężenie było wyczuwalne, ale nie nieprzyjemne. Przy używaniu peloty sprawdzić, czy jest ona zamocowana na właściwej wysokości. Usiąść na stabilnym podłożu. Jeśli pelota uwiera lub znajduje się za wysoko, należy skorygować pozycję peloty w ortyzie. Ortezę można nosić bezpośrednio na ciele lub na ściśle przylegającej bieliznie.

Instrukcja pielęgnacji

Prać oddzielnie i nie stosować płynów zmiękczających. W przypadku podczas pierwszego prania mogą wystąpić lekkie przebarwienia. Przed praniem wyjąć pelotę i zamknąć zapięcia na rzep. Nie stosować żadnych płynów zmiękczających, gdyż materiał Comforto utraciłby przez to właściwości odprowadzania wilgoci. Po praniu nadać ortyzie właściwy kształt i natychmiast wysuszyć.



Skład

Reversa Vario PROMASTER: 60 % poliamid, 26 % bawełna, 10 % elastan, 4 % poliuretan

Reversa Vario Plus PROMASTER: 53 % poliamid, 30 % bawełna, 9 % elastan, 8 % poliuretan

Stabiliseerimisortoos

Sihtotstarve

Seljaortoos **Reversa Vario PROMASTER** on tõmbesüsteemi ja pelotiga lülisamba nimmeosa stabiliseerimisortoos. Seljaortoos **Reversa Vario Plus PROMASTER** on lumbaalne tugior-toos osaliseks koormuse vähendamiseks lordeosi lamendamise abil. Ortoosi tuleb kasutada eranditult lülisamba nimmeosa toetamiseks.

Toimimisviis

Reversa Vario/Vario Plus PROMASTER bandaaž avaldab kõhupiirkonnale komprimeerivat toimet, millega tõhustatakse rinnahin-gamist. Saavutatakse sirge kehahoiak ja keha raskuskeskme soodsam asend. Väheneb selja-muskulatuuri koormus ja stabiliseeritakse rist-luu-niudelu liigeseid, ristluud ning sidemeid lülisamba nimmeosaga. Peloti (**Reversa Vario PROMASTER**) kasutamisega tõhustatakse mõ-jusalt ortoosi stabiliseerivat ja valu alandavat toimet. Peloti asukohta saab takjariba abil vas-tavalt kehaehitusele kohandada.

Indikatsioonid

Torsomuskulatuuri nõrkus (staatilis-musku-laarne ebapiisavus), luude ja kõhrede kulumine (osteokondroos), degeneratiivsed muutused lü-likehades (spondüloos), üldised seljavalud (lumbalgia), degeneratiivsed muutused väikestes fassetliigestes (spondüloartroos), struktuurihä-ired lülisamba nimmeosa ja ristluu vahelistes sidemetes (lumbosakraalne põimik), lüli-libise-mine (spondülostees)

Kontraindikatsioonid

Suurepinnalised nahavigastused või -haigused, laienenud hematoomid ja tugevad paistetused.

Kõrvalmõjud

Asjakohasel kasutamisel kõrvalmõjusid senini ei tuta.

Ettevaatusabinõud:

Järgige toote kasutamist soovitanud või toote teile müünud meditsiinitöötaja ettekirjutusi. Ebamugavuse korral konsulteeri meditsii-nitöötajaga. Hoida toatemperatuuril, soovita-tavalt originaalpakendis. Hügieeni ja tõhususe tagamiseks ei soovitata toodet teise patsiendi raviks uuesti kasutada. Kõigist tootega seoses esinenud raskematest juhtumitest tuleb teavita-da tootjat ja vastutavat liikmesriigi asutust, kus kasutaja ja/või patsient elavad.

Orteesi pealepanemine

1. Siis avage esmalt ainult välisküljel asuvad tu-

girihsid. Fikseerige need rihmad vasakul ja pa-remal lühikestel villastel ribakestel.

2. Avage nüüd orteesi tervikuna ja asetage laiaila laotatud siseküljega enda ette.

3. Kasutamise korral paigutage pelott villasele ribale orteesi keskel.

4. Pange orteesi keha ümber. Pange omad käed/sõrmed sulgemistaskutesse ja sulgege orteesi mõlema külje takjaribade pealiti asetamisega. Pöörake seejuures tähelepanu ühtlasele pingele ning peloti paiknemisele selja keskel. Pükste-laadsed bandaažid tõmmatakse jalga nagu püksid - palun sulgege esmalt konksuriba, siis tõmblukk.

5. Pingutage nüüd välisküljel asuvaid rihmu. Selleks vabastage need lühikestelt villastelt ribakestelt ja paigutage takjapinnad tuntava, kuid mitte ebameeldiva pingega villast keeltele. Kontrollige peloti kasutamise korral nüüd üle, kas see on õigele kõrgusele kinnitatud. Istuge kõvale alusele. Kui pelott tõuseb ülespoole või paikneb ta liiga kõrgel, siis korrigeeri orteesi peloti asukohta. Orteesi võib kanda vahetult naha või liibuva aluspesu peal.

Hoolitsusjuhised

Peske eraldi, ärge leotage. Orteesil võib esineda esmakordsel pesemisel kerget värvieraldust. Eemaldage enne pesemist pelott, sulgege tak-jaribakinnitused. Ärge kasutage pesuloputusva-hendit, sest Comforto-materjal kaotab seeläbi oma niiskust eemalejuhtiva funktsiooni. Seadke orteesi pärast pesemist vormi ja kuivatage kohe.



Materjalikoostis

Reversa Vario PROMASTER: 60 % polüamiid, 26 % puuvill, 10 % elastaan, 4 % polüuretaan

Reversa Vario Plus PROMASTER: 53 % polüamiid, 30 % puuvill, 9 % elastaan, 8 % polüuretaan

Stabilizējošā ortoze

Paredzētais pielietojums

Muguras ortoze **Reversa Vario PROMASTER** ir mugurkaula jostas daļas stabilizācijas ortoze ar savilces sistēmu un spilventiņu. Muguras ortoze **Reversa Vario Plus PROMASTER** ir mugurkaula lumbālās daļas balsta ortoze, kas paredzēta daļējai atslodzei, mazinot lordozi. Ortozes ir izmantojamas vienīgi mugurkaula jostas daļas aprūpei.

Darbības princips

Reversa Vario/Vario Plus PROMASTER bandāža panāk vēdera daļas kompresiju, tādējādi veicinot elpošanu ar krūškurvi. Ķermenis iztaisnojas, un ķermeņa smaguma punkts pārvietojas labvēlīgākā pozīcijā. Muguras muskulatūra tiek atslodota, stabilizējot krustu kaulu un zarnkaula locītavas, krustu kaulu un pāreju uz mugurkaula krustu daļu. Spilventiņa (**Reversa Vario PROMASTER**) izmantošana efektīvi stimulē ortozes stabilizējošo un sāpes remdējošo iedarbību. Lenta ar „lipīgo” aizdari dod iespēju pielāgot spilventiņa pozīciju pacienta ķermeņa anatomijai.

Indikācijas

Rumpja muskulatūras vājums (statiski muskulārā nepietiekamība), kaulu un skrimšļu nodilums (osteohondroze), deģeneratīvas izmaiņas mugurkaula skriemeļos (spondilozē), sāpes krustos (lumbalģija), deģeneratīvas izmaiņas starpskriemeļu locītavās (spondilartroze), uzbūves traucējumi mugurkaula krustu daļas pārejā uz krustu kaulu (lumbosakrālajā pārejā), skriemeļu izslīdēšana (spondilolistēze)

Kontrindikācijas

Plaši ādas ievainojumi vai saslimšanas ar lielu izplatības laukumu, lielas hematomas un izteikts pietūkums.

Blaknes

Pareizi lietojot, līdz šim nekādas blaknes nav novērotas.

Piesardzības pasākumi:

Levērojiet speciālista, kas šo izstrādājumu parakstījis vai piegādājis, norādījumus. Diskomforta gadījumā griežieties pie speciālista. Uzglabājiet istabas temperatūrā, vēlams, oriģināliepakojumā. Higiēnas apsvērumu dēļ, kā arī, lai nodrošinātu tā efektivitāti, šī izstrādājuma atkārtota izmantošana cita pacienta ārstēšanai ir ļoti nevēlama. Par visiem smagiem atgadījumiem, kas radušies saistībā ar izstrādājumu, jāziņo ražotājam un tās dalībvalsts atbildīgajām iestādēm, kurā dzīvo lietotājs un/vai pacients.

Ortozes uzlikšana

1. Vispirms attaisiet tikai balsta jostas, kas atrodas ārpusē. Piestipriniet šīs jostas pie īsajām „lipīgajām” lentītēm labajā un kreisajā pusē.
2. Tagad atveriet visu ortozi un izklājiet ar iekšpusi uz augšu.
3. Ja tiek izmantots spilventiņš, novietojiet to uz „lipīgās” lentas, kas atrodas ortozes vidū.
4. Aplieciet ortozi ap ķermeni. Iebāziet rokas/pirkstus aizdares kabatās un aiztaisiet ortozi, ar pārlaidumu savienojot „lipīgās” aizdares malas. Raugieties, lai izveidotos viegls vienmērīgs nosprīgojums un spilventiņš atrastos mugurai pa vidu.
5. Tagad savelciet ārējās jostas. Šai nolūkā atvienojiet jostas no īsajām lentītēm un uzlieciet „lipīgās” aizdares virsmas uz mēlītēm, iegūstot jūtamu, bet patīkamu nosprīgojumu. Ja ir ielikts spilventiņš, tagad pārbaudiet, vai tas ir piestiprināts pareizajā augstumā. Apsēdieties uz cietas pamatnes. Ja spilventiņš atduras pret pamatni vai atrodas pārāk augstu, korigējiet spilventiņa pozīciju ortożē. Ortozi var nēsāt uz kailas miesas vai virs cieši piegulošas apakšveļas.

Kopšana

Mazgāt atsevišķi un pirms mazgāšanas neiemērk. Ortoze pirmajā mazgāšanas reizē var nedaudz iekrāsot ūdeni. Pirms mazgāšanas izņemt spilventiņu, savienot „lipīgās” aizdares sistēmas. Nelietot veļas mīkstinātāju, jo Comforto materiāls tad vairs nespēs novadīt mitrumu. Pēc mazgāšanas piešķirt ortozei formu un izžāvēt.



Sastāvs

Reversa Vario PROMASTER: 60 % poliamīds, 26 % kokvilna, 10 % elastāns, 4 % poliuretāns

Reversa Vario Plus PROMASTER: 53 % poliamīds, 30 % kokvilna, 9 % elastāns, 8 % poliuretāns

Stabilizuojantis įtvaras

Tikslinė paskirtis

Nugaros įtvaras **Reversa Vario PROMASTER** – tai juosmenines stuburo dalies stabilizavimo įtvaras su įtempimo sistema ir minkšta pagalvėle. Nugaros įtvaras **Reversa Vario Plus PROMASTER** – tai juosmeninis atraminis įtvaras daliniam krūvio nuėmimui koreguojant lordozę. Įtvarai skirti naudoti tik ant juosmeninės stuburo dalies.

Poveikis

Reversa Vario/Vario Plus PROMASTER juosta suspaudžia pilvo ertmę tokiu būdu skatindama kvėpuoti krūtine. Kūnas išsitiesia ir kūno sunkio taško padėtis tampa palankesnė. Nuimama nugaros raumenų apkrova, stabilizuojami kryžminiai klubo sąnariai, kryžmuo ir juosmeninės stuburo dalies pradžia. Naudojant minkštinamąją pagalvėlę (**Reversa Vario PROMASTER**) stabilizuojantis ir skausmą malšinantis ortezo poveikis veiksmingai sustiprinamas. Minkštinamąją pagalvėlę galima pritaikyti pagal atitinkamos kūno dalies anatomiją naudojant kibiąją juosteles.

Indikacijos

Nugaros raumenų silpnumas (raiščių-raumenų nepakankamumas), kaulų ir kremzlių degeneracinė liga (osteocondrozė), degeneraciniai stuburo slankstelių pakitimai (spondilozė), bendro pobūdžio nugaros skausmai (lumbagas), degeneraciniai tarpslanksteliniai sąnarių pakitimai (spondiloartrozė), struktūriniai pakitimai ties juosmenine stuburo dalimi ir kryžkauliu (lumbosakralinė dalis), stuburo slankstelio poslinkis (spondilolistezė)

Kontraindikacijos

Didelių odos plotų pažeidimai arba ligos, didelė hematoma ir stiprus patinimas.

Šalutinis poveikis

Naudojant tinkamai šalutinio poveikio nepastebėta.

Atsargumo priemonės:

Vadovautis specialisto, kuris paskyrė arba pardavė produktą, nurodymais. Nepatogumo atveju prašyti specialisto patarimų. Laikyti aplinkos temperatūroje, pageidautina originalioje pakuotėje. Higieniniams ir gydymo efektyvumo sumetimais nepatartina šio gaminio pakartotinai naudoti kito paciento gydymui. Apie visus pasireiškusius su gaminiu susijusius sunkius atvejus būtina informuoti gamintoją ir atsakingą

šalies narės, kurioje gyvena naudotojas ir (arba) pacientas, instituciją.

Įtvaro uždėjimas

1. Pirmiausiai atsekite išorinius pagalbinius diržus. Užfiksuokite šiuos diržus kairėje ir dešinėje pusėje ant trumpų veltų juostelių.
2. Iki galo atidarykite įtvarą ir išskleiskite jį vidine puse į save.
3. Jeigu naudojate minkštinamąją pagalvėlę, uždėkite ją ant veltos juostelės įtvaro viduryje.
4. Uždėkite įtvarą ant kūno. Įkiškite rankas / pirštus į užsegimo kišenes ir užsekite įtvarą uždėdami abi kibiosios sargties puses vieną ant kitos. Užtikrinkite, kad lengvas spaudimas iš abiejų pusių būtų vienodas ir minkštinamoji pagalvėlė būtų ties nugaros viduriu.
5. Įtempkite išorinius diržus. Norėdami tai padaryti, atsekite juos nuo veltos juostelės ir uždėkite kibiąsias juosteles su juntamu įtempimu, bet kad nejaustumėte diskomforto, ant suveltų juostelių. Jei naudojate minkštinamąją pagalvėlę, patikrinkite, ar ji pritvirtinta tinkamame aukštyje. Atsisėskite ant tvirtu pagrindo. Jei minkštinamoji pagalvėlė atsiremia arba yra per aukštai, pataisykite jos padėtį įtvare. Įtvarą galima dėvėti ant odos arba ant prigludusių apatinių.

Priežiūra

Skalbkite atskirai ir nemirkykite. Skalbiant įtvarą pirmą kartą gali išsiskirti šiek tiek dažų. Prieš skalbdami nuimkite minkštinamąją pagalvėlę, užsekite užsegimo sistemas. Nenaudokite skalavimo priemonės, nes dėl to nebeveiks „Comforto“ medžiagos nepralaidumo drėgmei funkcija. Išskalbę įtvarui „suteikite formą“ ir skubiai džiovinkite.



Medžiagos sudėtis

Reversa Vario PROMASTER: 60 % poliamidas, 26 % medvilnė, 10 % elastanas, 4 % poliuretanas

Reversa Vario Plus PROMASTER: 53 % poliamidas, 30 % medvilnė, 9 % elastanas, 8 % poliuretanas

Stabilizačná ortéza

Účel použitia

Chrbtová ortéza **Reversa Vario PROMASTER** je ortéza pre stabilizáciu bedrovej chrbtice s ťažným systémom a pelotou. Chrbtová ortéza **Reversa Vario Plus PROMASTER** je ortéza pre oporu bedrovej chrbtice pre čiastočné odľahčenie pomocou delordotizácie. Ortézy sú určené výhradne k ošetrovaniu oblasti bedrovej chrbtice.

Účinnok

Bandáž **Reversa Vario/Vario Plus PROMASTER** spôsobí kompresiu v oblasti brucha, čím sa podporí hrudné dýchanie. Telo sa vzpriami a dôjde ku korekcii ťažiska tela. Chrbtové svalstvo sa odbremeni a krížovo-bedrové kĺby, krížová kosť a prechod k driekovej chrbtici sa stabilizujú. Pri použití peloty (**Reversa Vario PROMASTER**) dochádza k efektívnej podpore stabilizačného a bolest' zmierňujúceho účinku ortézy. Umiestnenie peloty je možné prispôbovať anatómii tela pomocou suchého zipsu.

Indikácie

Oslabenie svalstva trupu (staticko-muskulárna insuficiencia), opotrebenie kostí a chrupaviek (osteocondróza), degeneratívne zmeny tela stavcov (spondylóza), bolesti chrbta všeobecne (lumbalgie), degeneratívne zmeny malých medzistavcových kĺbov (spondylartróza), narušenia štruktúry v oblasti prechodu od driekovej chrbtice ku krížovej kosti (lumbosakrálny prechod), skĺznutie posledného driekového stavca (spondylolistéza)

Kontraindikácie

Veľkoplošné poranenia alebo ochorenia kože, rozsiahle hematómy a silné opuchy.

Vedľajšie účinky

Pri odbornom používaní nie sú doposiaľ známe žiadne vedľajšie účinky.

Upozornenie:

Dodržiujte rady odborníka, ktorý výrobok predpísal alebo vydal. Poradte sa s ním v prípade pocitu nepohodlia alebo bolestí. Skladujte pri izbovej teplote, podľa možnosti v pôvodnom balení. Z hygienických dôvodov a z dôvodov účinnosti nepoužívajte výrobok pre ďalšieho pacienta. Všetky závažné prípady vzniknuté v súvislosti s týmto produktom je potrebné nahlásiť výrobcovi a príslušným úradom členského štátu, v ktorom užívateľ alebo pacient žije.

Zakladanie ortézy

1. Najprv otvorte iba vonkajšie popruhy. Tieto zafixujte vľavo a vpravo na krátkych flaušových prúžkoch suchého zipsu.
2. Teraz otvorte ortézu kompletne a rozložte ju pred seba vnútornou stranou nahor.
3. Pri použití peloty túto umiestnite na flaušový prúžok suchého zipsu do stredu ortézy.
4. Priložte si ortézu okolo tela. Vložte ruky/prsty do zatváracích otvorov a zapnite ortézu preložením oboch strán suchého zipsu. Pritom dbajte na mierne, rovnomerné napnutie a na to, aby sa pelota nachádzala v strede chrbta.
5. Teraz napnite vonkajšie popruhy. Najprv ich uvoľnite z krátkych flaušových prúžkov suchého zipsu a prilnavé plochy vonkajších popruhov potom umiestnite s citelným, ale nie nepríjemným napnutím na flaušové jazykovité výbežky. Pri použití peloty teraz skontrolujte, či je táto upevnená v správnej výške. Posadte sa na pevnú podložku. Pokiaľ pelota naráža alebo je príliš vysoko, upravte polohu peloty v ortéze. Ortéza sa môže nosiť priamo na tele alebo na priliehavej spodnej bielizni.

Pokyny na ošetrovanie

Perte oddelene a nenamáčajte. Ortéza môže pri prvom praní mierne púšťať farbu. Pelotu pred práním vyberte a zatvorte suché zipsy. Nepoužívajte aviváž, materiál Comforto tak stratí svoju funkciu odvádzania vlhkosti. Ortézu po praní „vyformujte“ a okamžite vysušte.



Materiálové zloženie

Reversa Vario PROMASTER: 60 % polyamid, 26 % bavlna, 10 % elastan, 4 % polyuretán

Reversa Vario Plus PROMASTER: 53 % polyamid, 30 % bavlna, 9 % elastan, 8 % polyuretán

Stabilizacijska ortoza

Namen uporabe

Hrbtna ortoza **Reversa Vario PROMASTER** je stabilizacijska ortoza za ledveni predel hrbtenice z vlečnim sistemom in oporno blazinico. Hrbtna ortoza **Reversa Vario Plus PROMASTER** je oporna ortoza za ledveni predel za delno razbremenitev ledvenega predela. Ortoze se lahko uporabljajo izključno za oskrbo na ledvenem predelu hrbta.

Način delovanja

Povoj **Reversa Vario/Vario Plus PROMASTER** povzroča stiskanje trebušne votline, s čimer se pospeši dihanje prsi. Telo se dvigne, pri čemer prihaja do ugodnega premika središča telesa. Hrbtne mišice se razbremenijo, sakroilikalni sklepi, križnica ter prehod v ledveni del hrbtenice pa se stabilizirajo. Pri uporabi podporne blazinice (**Reversa Vario PROMASTER**) se podpira stabilizacijsko in analgetično delovanje ortoze. Položaj podporne blazinice se lahko s pomočjo Velcro traku prilagodi posamezni anatomiji telesa.

Indikacije

Oslabelost mišic trupa (statično-mišična okvara), obraba kosti in hrustanca (osteohondroza), degenerativne spremembe vretenca (spondilozo), bolečine v hrbtu na splošno (lumbago), degenerativne spremembe majhnih sklepov vretenca (facetni spondilartritis) in strukturne motnje na križišču z ledvenega dela hrbtenice do križnice (ledveno-križnično križišče), spondilolisteza

Kontraindikacije

Velike poškodbe ali bolezni kože, obsežne modrice in hudo otekanje.

Stranski učinki

Če se uporablja pravilno, stranski učinki do sedaj niso znani.

Previdnostni ukrepi:

Upoštevamo nasvete strokovnjaka, ki je predpisal ali dobavil ta izdelek. V primeru neudobja se posvetujemo s strokovnjakom. Hranimo pri sobni temperaturi, po možnosti v originalni embalaži. Zaradi težav s higieno in učinkovitostjo je ponovna uporaba tega izdelka za zdravljenje drugega bolnika strogo odsvetovana. Vse večje težave, ki se pojavijo v povezavi z izdelkom, je treba prijaviti proizvajalcu in pristojnim oblastem države članice, v kateri ima sedež uporabnik in/ali bolnik.

Uporaba ortoze

1. Najprej odprite samo zunanje podporne pasove. Pritrdite te pasove levo in desno na kratke Velcro trakove.
2. Sedaj odprite ortozo v celoti in jo postavite z razširjeno notranjo stranjo pred sebe.
3. Pri uporabi podporne blazinice slednjo postavite na Velcro trak v sredini ortoze.
4. Položite ortozo okoli telesa. Speljite svoje roke/prste v zaporne žepe in zaprite ortozo tako, da obe strani Velcro traku položite eno nad drugo. Pri tem bodite pozorni na enakomerno rahlo napetost in središčno dosedanje podporne blazinice na hrbtu.
5. Sedaj pritrdite zunanje pasove. Slednje v ta namen sprostite s kratkih Velcro trakov in namestite Velcro površine z občutno, vendar ne neprijetno napetostjo na Velcro jeziček. Pri uporabi podporne blazinice preverite ali je ta pritrdjena v pravilni višini. Usedite se na trdno podlago. Če se podporna blazinica potisne ali sedi previsoko, popravite položaj podporne blazinice v ortozu. Ortoza se lahko nosi neposredno na koži ali preko tesno priliegajočega se spodnjega perila.

Napotki za vzdrževanje

Perite ločeno in ne mehčajte. Pri ortozu lahko pri prvem pranju pride do barvnih izločkov. Pred pranjem odstranite podporno blazinico, zaprite Velcro sisteme. Ne uporabljajte mehčalcev, Comforto material izgubi s tem svojo funkcijo odvoda vlage. Ortozo po pranju „oblikujte“ in takoj posušite.



Sestava materiala

Reversa Vario PROMASTER: 60 % poliamid, 26 % bombaž, 10 % elastan, 4 % poliuretan

Reversa Vario Plus PROMASTER: 53 % poliamid, 30 % bombaž, 9 % elastan, 8 % poliuretan

Stabilizáló ortézis

Rendeltetés meghatározása

A **Reversa Vario PROMASTER** hátortézis egy az ágyéki gerincszakaszt stabilizáló ortézis feszítőrendszerrel és pelottával. A **Reversa Vario Plus PROMASTER** hátortézis egy lumbális támasztó ortézis, mely a lordózis mértékének csökkentésével biztosít részleges tehermentesítést. Az ortéziseket kizárólag az ágyéki gerincszakaszon szabad alkalmazni.

Hatásmód

A **Reversa Vario/Vario Plus PROMASTER** bandázs nyomást gyakorol a hasüregre, melynek révén segíti a mellkasi légzést. A test kiegyenesedik, és a súlypont áthelyeződik. A hát izomzata tehermentesül, a kis csigolyaízület, a keresztcsont és az ágyékcsigolya átmenet stabilizálódik. Pelotta (**Reversa Vario PROMASTER**) használata hatékonyan támogatja az ortézis stabilizáló és fájdalomcsökkentő hatását. A pelotta helyzete a tépőzár segítségével bármely testhelyezethez beállítható.

Indikációk

A törzs izomzatának gyengesége, csont- és porckopás, a csigolyatestek degeneratív elváltozásai, általános hátfájás, a kis csigolyaízület degeneratív elváltozásai, szerkezetváltozások az ágyékcsigolya és keresztcsont átmenetben, csigolyagörbület.

Kontraindikációk

Nagykiterjedésű bőrsérülések vagy – megbetegedések, kiterjedt hematomák és erős duzzanatok.

Mellékhatások

Szakszerű alkalmazás esetén mellékhatások jelenleg nem ismertek.

Óvintézkedések:

Kövesse a terméket felíró vagy kiszolgáló szakember tanácsait. Kényelmetlenség esetén forduljon szakemberhez. Szobahőmérsékleten tárolja, lehetőleg az eredeti csomagolásban. Higiéniai és hatékonyságbeli problémák miatt a rögzítőt más páciens kezelésére felhasználni nem szabad. A termékkel összefüggésben előforduló összes súlyos esetet jelenteni kell a gyártónak és annak a tagállamnak a hatósága felé, amelyben a felhasználó és/vagy páciens lakóhelye található.

Az ortézis felhelyezése

1. Először csak a kívül lévő támasztó heve-

dereket nyissa ki. Rögzítse a pántokat balra és jobbra a rövid tépőzár pántokhoz.

2. Nyissa ki az ortézist ekkor teljesen és helyezze el maga előtt a belső oldalával felfelé kiterítve.

3. Pelotta használata esetén helyezze el azt az ortézis közepén található tépőzár sávra.

4. Helyezze az ortézist a teste köré. Tegye a kezét a rögzítő zsebekbe, és a két tépőzár rész átlapolásával zárja az ortézist. Ügyeljen arra, hogy az enyhe nyomás egyenletesen legyen elosztva, és hogy a pelotta a háti rész közepén helyezkedjen el.

5. Most feszítse meg a külső pántokat. Ehhez oldja ki a rövid tépőzár pántokat és helyezze a tépőzár felületeket érezhető, de nem kellemetlen feszítéssel a textilnyelvre. Pelotta használata esetén ekkor ellenőrizze, hogy a pelottát megfelelő magasságban rögzítette-e. Üljön le egy szilárd felületre. Ha megemelkedik, vagy túl magasan van, módosítsa a pelotta helyzetét az ortézisben. Az ortézis felvehető közvetlenül a bőrre vagy szorosan illeszkedő fehéreneműre.

Ápolási útmutatások

Külön mosandó és ne áztassa be. A ortézis az első mosásakor kismértékű elszíneződés léphet fel. Mosás előtt vegye le a pelottát, és rögzítse a tépőzárakat. Ne használjon lágyító hatású öblítőszeret, a Comforto anyag ezáltal elveszíti nedvességelvezető funkcióját. Mosás után „hözza formába” az ortézist, és azonnal szárítsa meg.



Anyagösszetétel

Reversa Vario PROMASTER: 60 % (poliamid, 26 % pamut, 10 % elasztán, 4 % poliuretán

Reversa Vario Plus PROMASTER: 53 % (poliamid, 30 % pamut, 9 % elasztán, 8 % poliuretán

Orteză de stabilizare

Stabilirea scopului

Orteza pentru spată **Reversa Vario PROMASTER** este o orteză pentru stabilizarea coloanei vertebrale lombare cu sistem de întindere și pelotă. Orteza pentru spată **Reversa Vario Plus PROMASTER** este o orteză lombară de sprijin pentru susținerea parțială prin delordozare. Ortezile trebuie utilizate exclusiv pentru susținerea zonei spatelui pentru coloana vertebrală lombară.

Mod de acțiune

Bandajul **Reversa Vario/Vario Plus PROMASTER** exercită o compresie a cavității abdominale care stimulează respirația toracală. Corpul se îndreaptă și se realizează o relocare mai favorabilă a centrului de greutate corporal. Musculatura spatelui se relaxează iar articulațiile sacro-iliace, osul sacral și zona de tranziție la coloana vertebrală lombară sunt stabilizate. Utilizarea unei pelote (**Reversa Vario PROMASTER**) susține eficient efectul stabilizator și calmant al durerilor produs de orteză. Poziția pelotei poate fi adaptată la anatomia corpului cu ajutorul unei benzi Velcro.

Indicații

Slăbiciunea musculaturii trunchiului (insuficiență static musculară), uzura osului și a cartilajului (osteocondroză), modificări degenerative ale vertebrelor (spondiloză), dureri generalizate de spată (lombalgii), modificări degenerative ale articulațiilor vertebrale mici (spondiloartroză), modificări structurale la nivelul zonei de tranziție dintre coloana lombară și osul sacral (tranziția lombo-sacrală), alunecarea vertebrelor (spondilolistezis)

Contraindicații

Afecțiuni sau leziuni pe suprafețe extinse ale pielii, hematoame mari și inflamații puternice.

Efecte secundare

Până în prezent nu sunt cunoscute efecte secundare la utilizarea moderată a ortezei.

Măsurile de precauție:

Urmați sfaturile specialistului care a prescris sau a livrat produsul. În caz de disconfort, cereți-i părerea. Depozitați la temperatura camerei, de preferință în ambalajul original. Din motive de igienă și performanță, nu refolosiți produsul la un alt pacient. Toate evenimentele grave intervenite din cauza produsului se vor anunța producătorului și autorității responsabile a sta-

tului membru în care este stabilit utilizatorul și/sau pacientul.

Montarea ortezei

1. Deschideți mai întâi doar centura de susținere exterioră. Fixați această centură la stânga și la dreapta cu benzile velcro scurte.
2. Apoi deschideți orteza complet și așezați-o în fața dumneavoastră desfăcută pe partea interioară.
3. Dacă folosiți o pelotă, poziționați-o pe benzile velcro de la mijlocul ortezei.
4. Așezați orteza în jurul corpului. Introduceți mâinile/degetele în buzunarele de închidere și închideți orteza prin suprapunerea ambelor sisteme Velcro. Aveți grijă să existe o ușoară tensiune distribuită uniform și pelota să fie poziționată pe mijloc la spată.

5. Strângeți centura exterioră. În acest scop, desfăceți benzile velcro scurte și poziționați-le astfel încât să se creeze o ușoară tensiune, dar nu neplăcută. Dacă utilizați o pelotă verificați dacă aceasta este fixată la înălțimea potrivită. Așezați-vă pe o suprafață tare. Dacă pelota vă deranjează sau este amplasată prea sus, corecțiți poziția pelotei în orteză. Orteza poate fi purtată direct pe piele sau peste lenjeria strânsă pe corp.

Instrucțiuni de îngrijire

Spălați separat fără înmuiere. În cazul ortezei, la prima spălare pot apărea ușoare decolorări. Înainte de spălare se îndepărtează pelota, se închid sistemele Velcro. Nu folosiți balsam de rufe deoarece materialul Comforto își pierde funcția de disipare a umidității. După spălare, orteza se „aduce în formă” și se usucă imediat.



Compoziția materialului

Reversa Vario PROMASTER: 60 % poliamidă, 26 % bumbac, 10 % elastan, 4 % poliuretan

Reversa Vario Plus PROMASTER: 53 % poliamidă, 30 % bumbac, 9 % elastan, 8 % poliuretan

Стабилизираща ортеза

Предназначение

Гръбната ортеза **Reversa Vario PROMASTER** е стабилизираща ортеза за лумбалния отдел на гръбначния стълб със система за пристягане и ортопедична подложка. Гръбната ортеза **Reversa Vario Plus PROMASTER** е ортеза, която дава опора на лумбалната област, като частично я разтоварва посредством делордизация. Ортезите следва да се използват само за подпомагане на лумбалния отдел на гръбначния стълб.

Начин на действие

Бандажът **Reversa Vario/Vario Plus PROMASTER** притиска коремната кухина, с което се стимулира дишането с гърди. Тялото се изправя и се стига до благоприятно изместване на центъра на тежестта на тялото. Мускулатурата на гърба се разтоварва и се стабилизира кръстцово-хълбочната става, кръстната кост и преходът към лумбалната област на гръбначния стълб. При използване на подложка (**Reversa Vario PROMASTER**) ефективно се поддържа стабилизиращото и болкоуспокояващото действие на ортезата. Положението на подложката може да се адаптира към анатомията на съответното тяло с помощта на велкро ленти.

Показания

Слабост на мускулите на тялото (пасивна мускулна недостатъчност), износване на костите и хрущялите (остеохондроза), дегенеративни промени на тялото на прешлените (спондилоза), общо болки в кръста (лумбалгии), дегенеративни изменения на малките прешленни стави (спондилоартроза), смущения на прехода от лумбалната област на гръбначния стълб към кръстната кост (лумбосакрален преход), разместване на прешлените (спондилолистеза)

Противопоказания

Големи наранявания или заболявания на кожата, разпространили се хематоми и големи подувания.

Странични явления

При правилна употреба досега не са известни странични явления.

Внимание:

Следвайте съветите на специалиста, който ви предписва или доставя този продукт. Консултирайте се с него в случай на дискомфорт. Съхранявайте продукта на стайна температура, за предпочитане в неговата оригинална опаковка. Използването на този продукт за лечение на друг пациент не е препоръчително, поради хигиенни мерки и анатомични особености. Всички

тежки инциденти, които възникват във връзка с продукта, следва да се докладват на производителя и на компетентния орган на държавата членка, в която е установен ползвателят и/или пациентът.

Поставяне на ортезата

1. Първо отворете само външните поддържащи каишки. Фиксирайте тези колани отляво и отдясно върху късата велкро лента
2. Отворете изцяло ортезата и я поставете пред себе си с вътрешната част нагоре.
3. При използване на подложка позиционирайте я върху лентата от велкро в средата на ортезата.
4. Поставете ортезата около тялото си. Пъхнете ръцете/пръстите си в затварящите джобове и затворете ортезата като поставите една върху друга двете затварящи страни с велкро. При това внимавайте за равномерното опъване и прилягането на подложката в средата на гърба.
5. Опънете сега външните каишки. Освободете ги за тази цел от късата велкро лента и позиционирайте велкро повърхностите с усещане, но не неприятен опън, върху езика от велкро. При използване на подложка проверете дали тя се намира на правилната височина. Седнете върху твърда повърхност. Ако подложката е издадена или се намира прекалено високо, коригирайте положението на подложката в ортезата. Ортезата може да се носи директно върху тялото или тясно прилягащо долно бельо.

Указания за поддръжка

Да се пере отделно и да не се накисва. При ортези при първото пране могат да възникнат леки разлики в цветовете. Преди пране махнете подложката и затворете велкро системата. Не използвайте омекотители, материалът Comforto ще загуби при това функцията си да отвежда влагата. След изпирането придайте отново формата на ортезата и незабавно я изсушете.



Състав на материала

Reversa Vario PROMASTER: 60 % полиамид, 26 % памук, 10 % еластан, 4 % полиуретан

Reversa Vario Plus PROMASTER: 53 % полиамид, 30 % памук, 9 % еластан, 8 % полиуретан

Stabilizacijska ortoza

Predviđena namjena

Ortoza za leđa **Reversa Vario PROMASTER** je stabilizacijska ortoza lumbalnog područja s vučnim sustavom i pelotom. Ortoza za leđa **Reversa Vario Plus PROMASTER** je ortoza za lumbalnu zaštitu za djelomično rasterećenje uslijed lumbalne lortoze. Ortoze su namijenjene isključivo za primjenu na leđima u lumbalnom području.

Način djelovanja

Bandaža **Reversa Vario/Vario Plus PROMASTER** uzrokuje kompresiju trbuha, potičući disanje u prsnoj koži. Tijelo se ispravlja i dolazi do povoljnijeg pomaka težišta tijela. Mišići leđa su opušteni, stabiliziran je sakroilijakni zglob, sakrum i prijelaz na donjem dijelu leđa. Kada se koristi pelota (samo **Reversa Vario PROMASTER**) učinkovito se podupire stabilizirajući i analgetski učinak ortoze. Položaj pelote se može podesiti pomoću čičak trake tako da odgovara anatomiji tijela.

Indikacije

Slabost mišićne mase trupa (statička mišićna insuficijencija), trošenje kostiju i hrskavice (ostehondroza), degenerativne promjene na tijelu kralješaka (spondilozna), opći bol u leđima (lumbalgije), degenerativne promjene malih vertebralnih zglobova (spondilartroza), strukturni poremećaji na prijelazu iz lumbalne kralježnice u sakrum (lumbosakralni prijelaz), skliznuti kralješci (spondilolisteza)

Kontraindikacije

Lezije ili bolesti kože velikih razmjera, prošireni hematomi i jake otekline.

Nuspojave

Nuspojave pri pravilnoj primjeni dosad nisu poznate.

Mjere opreza

Pridržavajte se uputa liječnika ili ortopedskog tehničara. U slučaju izraženijih tegoba ili neugodnog osjećaja posavjetujte se s liječnikom ili ortopedskim tehničarom. Čuvajte ortoza na sobnoj temperaturi, poželjno u originalnom pakiranju. Radi osiguranja učinkovitosti, kao i iz higijenskih razloga, ortoza se ne smije davati na korištenje drugim osobama. Svi ozbiljni incidenti u vezi s proizvodom trebaju biti prijavljeni proizvođaču i nadležnom tijelu države članice u kojoj je korisnik i /ili pacijent smješten.

Postavljanje ortoze

1. Prvo otvorite samo vanjske potporne trake. Fiksirajte ove trake ulijevo i udesno na kratke čičak trake.

2. Sada do kraja otvorite ortoza i postavite je s unutarnje strane.

3. Kada koristite pelotu, postavite je na čičak traku u središtu ortoze.

4. Postavite ortoza oko tijela. Umetnite ruke/prste u džepove za zatvaranje i zatvorite ortoza preklapanjem dvije strane čičak trake. Vodite računa o ravnomjernoj, laganoj napetosti i na središnjem umetku pelote u stražnjem dijelu.

5. Sada zategnite vanjske trake. Otpustite ih iz kratkih čičak traka i postavite površine čičak trake s primjetnom, ali ne i neugodnom napetosti na jezičcima čičak trake. Kada koristite pelotu, provjerite da li je pričvršćena na odgovarajućoj visini. Sjednite na čvrstu podlogu. Ako pelota udara ili sjedi previsoko, ispravite položaj pelote u ortozi. Ortoza se može nositi izravno na koži ili preko uskog donjeg rublja.

Upute za njegu

Oprati odvojeno i ne potapati. Tijekom prvog pranja može doći do neznatne promjene u boji. Ukloniti pelotu prije pranja, zatvoriti čičak trake. Ne koristiti omekšivače, materijal Comforto gubi funkciju upijanja vlage. Nakon pranja „oblikovati“ ortoza u odmah osušiti



Sastav materijala

Reversa Vario PROMASTER: 60 % poliamid, 26 % pamuk, 10 % elasthan, 4 % poliuretana

Reversa Vario Plus PROMASTER: 53 % poliamid, 30 % pamuk, 9 % elasthan, 8 % poliuretana

Корсет стабилизирующий пояснично-крестцовый

Предназначение изделия

Орtez для спины **Reversa Vario PROMASTER** – это корсет для стабилизации пояснично-крестцового отдела позвоночника с функциональными ремнями и съемной вставкой (пелотом). Орtez для спины **Reversa Vario Plus PROMASTER** – это опорный пояснично-крестцовый корсет, предназначенный для частичного снятия напряжения мышц спины за счет восстановления естественного (физиологического) лордоза поясничного отдела позвоночника. Данные изделия предназначены только для пояснично-крестцового отдела позвоночника.

Принцип действия

Корсет **Reversa Vario/Vario Plus PROMASTER** оказывает компрессионное воздействие на брюшную полость и стабилизирует пояснично-крестцовый отдел позвоночника, улучшая при этом биомеханику грудного дыхания. Торс выпрямляется вследствие перемещения центра тяжести тела в более благоприятное положение, при этом снижается напряжение мышц спины и ослабевают болевые ощущения, стабилизируются крестцово-подвздошные сочленения и зона перехода от поясничного отдела позвоночника к крестцу. Применение специального пелота (им укомплектовано только изделие **Reversa Vario PROMASTER**) в еще большей степени способствует снижению дискомфорта и болевых ощущений, а также стабилизации пояснично-крестцового отдела позвоночника. Положение пелота изменится в соответствии с анатомическими особенностями тела при помощи застежки-липучки.

Показания

Слабость мышц торса (миостатическая недостаточность), дегенеративные изменения межпозвонковых дисков и позвонков (остеохондроз, спондилез), а также суставов позвоночника (спондилоартроз), боли в спине (люмбаго), структурные нарушения в области люмбосакрального перехода, смещение позвонков (спондилолистез).

Противопоказания

Обширные повреждения или заболевания кожи, выраженные гематомы и отеки.

Побочные эффекты

Отсутствует какая-либо информация о развитии побочных эффектов при надлежащем применении изделия.

Меры предосторожности

Следуйте инструкциям, которые дал специалист, рекомендовавший или предоставивший Вам изделие. В случае возникновения дискомфорта при использовании изделия проконсультируйтесь с Вашим лечащим врачом. Храните изделие при комнатной

температуре, желательно в оригинальной упаковке. В целях гигиены и эффективности лечения, не используйте данное изделие после другого пациента. О любом серьезном происшествии, произошедшем в связи с использованием данного изделия, следует сообщать производителю и компетентному органу государства, в котором проживает пользователь и/или пациент.

Применение изделия

1. Перед началом одевания изделия расстегните внешние функциональные ремни. Закрепите их по бокам изделия с помощью застежек-липучек.
2. Полностью разверните корсет и положите его перед собой так, чтобы была видна его внутренняя сторона.
3. При использовании пелота поместите его на полосу липучки посередине корсета.
4. Оберните корсет вокруг тела. Используя ладонные петли, застегните корсет на застежку-липучку. Убедитесь, что небольшое сдавление, которое Вы чувствуете, равномерно распределено, и что пелот находится посередине спины, в проекции позвоночника.
5. Теперь застегните внешние ремни. Для этого выведите их, при помощи ладонных петель натяните и зафиксируйте на застежки-липучки так, чтобы ощущение сдавления усилилось, но не было чрезмерным. При использовании пелота следует проконтролировать, на правильной ли высоте он закреплен. Для этого сядьте на

твердую ровную поверхность. Если пелот упирается в сидение или расположен слишком высоко, измените его положение на изделии. Корсет можно носить непосредственно на теле или поверх плотно облегающего нижнего белья.

Уход за изделием

Изделие рекомендуется стирать отдельно от других вещей, не замачивая его перед стиркой. При первой стирке цвет изделия может незначительно потускнеть. Перед стиркой изделия необходимо извлечь пелот и застегнуть все имеющиеся застежки-липучки. Не следует применять кондиционер, чтобы материал Comforto сохранил свои влагопроницаемые свойства. Сразу после стирки, перед началом сушки влажному изделию необходимо придать правильную форму.



Состав материала

Reversa Vario PROMASTER: 60 % полиамид, 26 % хлопок, 10 % эластан, 4 % полиуретан

Reversa Vario Plus PROMASTER: 53 % полиамид, 30 % хлопок, 9 % эластан, 8 % полиуретан

- D** THUASNE DEUTSCHLAND GmbH · Im Steinkamp 12 · 30938 Burgwedel
Tel.: +49 (0) 5139 988-0 · www.thuasne.de 
-
- GB** THUASNE (UK) Ltd. · North Farm Road · Tunbridge Wells · Kent TN2 3XF
Tel.: +44 (0) 1295 257422 · www.thuasne.co.uk
-
- USA** TOWNSEND THUASNE USA · 4615 Shepard Street · Bakersfield, CA 93313
Tel.: +1 661 837 1795 · www.thuasneusa.com
-
- F** THUASNE SAS · 120 Rue Marius AUFAN · CS 10032 · 92309 Levallois Perret Cedex
Tel.: +33 (0) 477 814042 · www.thuasne.fr
-
- I** THUASNE ITALIA Srl. · Via Luigi Capuana, 27 · 20825 Barlassina (MB)
Tel.: +39 (0) 362 331139 · www.thuasne.it
-
- E** THUASNE ESPAÑA S.L. · Calle Avena 22, Naves 3 a 5 · 28914 Leganés
Tel.: +34 (0) 91 6946943 · www.thuasne.es
-
- NL** THUASNE BENELUX · Klompenmaker 1-3 · 3861 SK Nijkerk
Tel.: +31 (0) 33 2474444 · www.thuasne.nl
-
- H** THUASNE HUNGARY Kft. · Budafoki út 60 · 1117 Budapest
Tel.: +36 1 2091143 · www.thuasne.hu
-
- IL** THUASNE CERVITEX Ltd. · The Bell House, 20 Hataas St. · Kfar Saba, 44425
Tel.: +972 9 7668488 · www.cervitex.com
-
- PL** THUASNE POLSKA Sp.z.o.o. · Al. Krakowska 202, Łazy · 05-552 Magdalenka
Tel.: +48 22 7973048 · www.thuasne.pl
-
- S** THUASNE SCANDINAVIA AB · Box 95 · 131 07 Nacka
Tel.: +46 (0) 8 6187450 · www.thuasne.se
-
- SK** THUASNE SK, s.r.o. · Mokráň záhon 4, 821 04 Bratislava
Tel.: +421 249104088, -89 · www.thuasne.sk
-
- CZ** THUASNE CR s.r.o. · Naskové 3 · 150 00 Praha 5
Tel.: +420 602 189 582 · www.thuasne.cz



Größe · Size · Taille · Taglia · Talla · Tamanho · Maat · Størrelse · Storlek · Koko · Μέγεθος · Velikost · Rozmiar · Suurus · izmērs · Dydis · Velkost · Velikost · Méret · Mărime · Размер · Veličina



Links oder rechts · Left or right · Droite ou gauche · Sinistro o destro · Izquierda o derecha · Esquerda ou direita · Links of rechts · Venstre eller højre · Vänster eller höger · Vasen tai oikea · Αριστερ. ή δεξ. · Vlevo nebo vpravo · Strona lewa lub prawa · Vasakul või paremal · Kreisā vai labā puse · Kairēje arba dešinėje · Vľavo alebo vpravo · Levo ali desno · Balos vagy jobbos · Stânga sau dreapta · лев или десен · Lijevo ili desno



UK Responsible Person (UKRP) :

Thuasne UK Ltd

Unit 4 Orchard Business Centre

North Farm Road

Tunbridge Wells TN2 3XF, United Kingdom

THUASNE DEUTSCHLAND GmbH

Im Steinkamp 12 · D-30938 Burgwedel

Tel.: +49 5139 988-0 · Fax: +49 5139 988-177

info@thuasne.de · www.thuasne.de

International

Tel.: +49 5139 988-204 Fax: +49 5139 988-178

export@thuasne.de

